

OPPLE
LIGHTING.

APRIL 2023

LED Portfolio

OPPLE.COM



OPPLE Lighting.

Sehr geehrte Kunden,

2023 wird ein wichtiges Jahr für den Umstieg auf LED-Beleuchtung sein.

Aufgrund des Verbots von (Kompakt-)Leuchtstoffröhren werden die Unternehmen gezwungen sein, auf LED umzusteigen. Angesichts des Bestrebens, **unseren globalen CO2-Fußabdruck zu verringern**, und der aktuell hohen Energiekosten ist der Wechsel zu LED-Beleuchtung eine der einfachsten Möglichkeiten, Ihre Nachhaltigkeitsziele zu erreichen. Die Amortisationszeit von LED-Lösungen war noch nie so kurz wie heute, was die Investition zu einem **absoluten "No-Brainer"** macht.

In diesem neuen Katalog stellen wir viele (neue) Produkte vor, die Ihnen den Umstieg auf LED **einfach, schnell und kostengünstig** machen. Wir erweitern unser Angebot für den dekorativen und funktionalen Außenbereich und bringen auch unsere bisher leistungsstärkste Sportbeleuchtungslösung, den neuen Flutlichtstrahler Olympus, auf den Markt.

Darüber hinaus entwickeln wir unser Smart Lighting Portfolio weiter, indem wir **Bluetooth SIG mesh**[®] nutzen. Dies macht es zukunftssicher, indem es die Kompatibilität verbessert, die Standardisierung vorantreibt und neue spannende Funktionen ermöglicht.

Gleichzeitig führen wir Human Centric Lighting (HCL) in unsere SMART-Lösungen ein. Mit unseren Tunable White-Leuchten versprechen wir Ihnen das am einfachsten zu bedienende und am schnellsten zu installierende HCL-System auf dem Markt.

In Kombination mit der OPPLE Smart Connect Box ist es sehr benutzerfreundlich, die passenden Lichtzyklen und Szenen für Ihre Situation einzustellen! Schauen Sie sich um und finden Sie die richtige Lösung, um das Wohlbefinden, die Gesundheit und die Produktivität der Menschen in Ihrem Gebäude zu steigern.

Bei OPPLE ist Ihr Erfolg unser Ziel. Wir halten es einfach, reagieren schnell und halten, was wir versprechen. Alle Kollegen bei OPPLE machen es möglich!

LET'S TEAM OP!



Jeroen Janssen
Geschäftsführer OPPLE Lighting Europe



Wer wir sind

Mit über 30 Jahren Erfahrung im Bereich Beleuchtung, ist OPPLE stolz darauf, als einer der Top 5 Beleuchtungsmarken der Welt zu glänzen. Von unseren drei hochmodernen Forschungs-, Entwicklungs- und Produktionszentren bringen wir Ihnen die neuesten Innovationen und Dienstleistungen.

Als Familienunternehmen schätzen wir starke Partnerschaften und setzen alles daran, unseren Partnern und Kunden zu dienen und sie zu überraschen.

Unternehmen mit einem Ziel

Wir sind bestrebt, unseren Teil zu einer nachhaltigeren Zukunft beizutragen. Unser Ziel ist es, den Übergang zur CO₂-Neutralität zu beschleunigen, indem wir zugängliche und umweltfreundliche LED-Beleuchtungslösungen für alle anbieten. Indem wir erschwingliche und sinnvolle Optionen anbieten, hoffen wir, Einzelpersonen und Organisationen in die Lage zu versetzen, bewusste und nachhaltige Entscheidungen für ihre Beleuchtungsbedürfnisse zu treffen. Unser Ziel ist es, zu einem gesünderen Planeten für alle beizutragen, indem wir die Kohlenstoffemissionen durch die weit verbreitete Einführung energieeffizienter Beleuchtung reduzieren.



Unser Glaube

Wir sind uns bewusst, dass Vielfalt und Integration wichtige Bestandteile einer erfolgreichen Organisation sind. Wir sind davon überzeugt, dass ein vielfältiges Team einzigartige Perspektiven und Erfahrungen mitbringt, die Innovation und Kreativität vorantreiben, und wir bemühen uns, ein Umfeld zu schaffen, in dem sich jeder geschätzt und respektiert fühlt. Wir sind bestrebt, eine Kultur zu schaffen, die ein gesundes Gleichgewicht zwischen dem Wohlergehen unserer Mitarbeiter, der Nachhaltigkeit unseres Planeten und dem Wachstum und der Rentabilität unseres Unternehmens fördert. Gemeinsam arbeiten wir auf ein gemeinsames Ziel hin: die Schaffung eines gerechteren Arbeitsplatzes.

Ein Team, ein Versprechen

Wir glauben an die Kraft der Teamarbeit und an die Bedeutung einer klaren Kommunikation. Unser Team ist bestrebt, Prozesse zu vereinfachen, schnelle Entscheidungen zu treffen und unsere Zusagen einzuhalten. Es sind die Menschen bei OPPLE, die uns wirklich auszeichnen und unseren Erfolg vorantreiben. Gemeinsam sind wir bestrebt, unser Versprechen von Spitzenleistungen einzulösen.







Smart 12

Innenleuchten 32

Außenleuchten 126

Lampen und Tools 158

Technische Daten 172

Begriffserklärung 186













Inhaltsverzeichnis

SMART (BLE)

SMART LIGHTING

	Smart Connect Box > NEU	19
	Smart Sensor (Passiv-Infrarot) > NEU	20
	Smart Sensor (Microwellensensor) > NEU	22
	Smart Switch > NEU	24
	Smart Multi-Tastermodul > NEU	25
	Smart Relais > NEU	26
	Smart Relais DIM > NEU	27
	Smart DALI Converter > NEU	28
	Smart 1-10V Converter > NEU	29

INNENLEUCHTEN

PANELS (EINBAU, AUFBAU UND PENDEL)

	Panel Grille > NEUE VERSIONEN	32
	Panel Monza > NEUE VERSIONEN	34
	Panel Sydney > NEUE VERSIONEN	36
	Slim Panel Performer UGR19 G6 > NEU	38
	Slim Panel Performer UGR19 G5 > NEUE VERSIONEN	42
	Slim Panel EcoMax G4 > NEUE VERSIONEN	46
	Slim Panel Basic G3	50
	Lima > NEUE VERSIONEN	52
	Pendelleuchte Zenith > NEUE VERSIONEN	54



DOWNLIGHTS



Downlight Performer HG
> **NEUE VERSIONEN** 56



Downlight Performer MW
> **NEUE VERSIONEN** 60



Downlight Compact 64



Downlight Slim EcoMax 66

SPOTS



Spot Performer 3C Compact
> **NEUE VERSIONEN** 68



Spot Performer 3C 70



Spot EcoMax 3C 72



Einbauspot Performer Swing
> **NEUE VERSIONEN** 74



Einbauspot Rund Verstellbar HQ 76



Einbauspot Ava G2 78



Einbauspot Chiara 80

WAND- UND DECKENLEUCHTEN



Wall-Mounted Performer
*Auch für Außenanwendungen
geeignet* 82



Wall-Mounted EcoMax G2 84



Deckenleuchte Luna 86



Deckenleuchte Apollo 88



Deckenleuchte Apollo Basic 90



Porchlight EcoMax
*Auch für Außenanwendungen
geeignet* 92

LINEAR LEUCHTEN



Linear EcoMax 94



T5 Batten 96



T5 Batten S mit Schalter 98

HIGHBAYS



Highbay Performer G5
> **NEU** 100



Highbay EcoMax G2 104

WATERPROOFS





Waterproof Special
*Auch für Außenanwendungen
geeignet* 106



Waterproof Performer G4
> **NEU** 108



	Waterproof Classic	112
---	--------------------	-----

	Waterproof EcoMax G2	116
---	----------------------	-----

	Waterproof Basic G2 > NEU	118
---	----------------------------------	-----

TRUNKING

	Trunking > NEUE VERSIONEN	120
---	----------------------------------	-----

AUßENLEUCHTEN

ROADLIGHTS

	Roadlight Stratus > NEUE VERSIONEN	126
---	--	-----

	Roadlight Ecomax	130
---	------------------	-----

STREETLIGHTS

	Streetlight G2	132
---	----------------	-----

URBAN

	Post Top	134
---	----------	-----

	Bollard Performer	136
---	-------------------	-----

	Bollard Luke	138
---	--------------	-----

	Spot Projector	140
---	----------------	-----

	Wall Spot	142
---	-----------	-----

	Wall Light Lucia	144
---	------------------	-----

FLOODLIGHTS

	Floodlight Olympus > NEU	146
---	---------------------------------	-----

	Floodlight Performer	150
--	----------------------	-----

	Floodlight Modulo Performer > NEUE VERSIONEN	152
---	--	-----

	Floodlight EcoMax G3 > NEU	154
---	-----------------------------------	-----

LAMPS & TOOLS

FILAMENTS

	Filament	158
--	----------	-----

REFLEKTORLAMPEN

	Reflektorlampe EcoMax GU10	160
---	----------------------------	-----



TUBES



T8 Röhre Performer 162

MODULES



Module Clío G2 164

LIGHT MASTER



Light Master G3 166

Zubehör 168

TECHNISCHE DATEN

Übersichtsliste Ausschnittmaße	172
Übersicht Adapterringe	173
Anschlußwerte und Gleichstromfähigkeit (DC-fähig)	174
Übersicht Leuchten nach IP Schutzart	178
Lichtband - Konfigurator	179
Roadlight / Streetlight - Optimaler Mastabstand	180

GLOSSAR

Begriffserklärung	186
Glossar	188

OPPLE ONLINE



@OppleLightingEurope

Die neueste Übersicht über unser komplettes Portfolio und die dazugehörigen Spezifikationen finden Sie auf unserer Website.

TOOLS

- ▶ Schnelle Beleuchtungsberechnung
- ▶ Lichtband - Konfigurator

DOWNLOAD CENTER

- ▶ Datenblätter
- ▶ Installationsanleitung
- ▶ LDT Dateien
- ▶ Energieausweis
- ▶ Anschlussbedingungen
- ▶ Dimmerliste
- ▶ Allgemeine Geschäftsbedingungen
- ▶ 3D (BIM) Models
- ▶ Dialux
- ▶ Relux



OPPLE.COM







Smart 12

Innenleuchten 32

Außenleuchten 126

Lampen und Tools 158

Technische Daten 172

Begriffserklärung 186

OPPLE Smart Lighting

Das gesamte Smart Lighting-Portfolio wurde auf BLE2-Produkte umgestellt, die auf dem standardisierten Bluetooth SIG Mesh-Protokoll basieren*

Vorteile:

- Drahtloses BLE-Protokoll nach Industriestandard
- Verbesserte OPPLE Smart App mit mehr Funktionen
- Verbesserte Zuverlässigkeit der Kommunikation
- Möglichkeit, Geräte von Drittanbietern zu integrieren

Mit OPPLE Smart Lighting können Sie auf Folgendes zählen:

- völlig drahtlose Steuerung der Beleuchtung über Bluetooth SIG Mesh
- dynamische Beleuchtung ohne zusätzliche Verkabelung
- schnelle und einfache Installation, kein Gateway erforderlich
- maximale Energieeinsparung durch den Einsatz von smarten Sensoren
- verschiedene Szenen können eingestellt werden
- einzigartige Funktionen wie Tageslichtsteuerung, Korridormodus, Bewegungsmelder und intelligente Relais
- maximale Sicherheit dank kodierter Signale und strenger Benutzerverwaltung
- ein hervorragendes und erschwingliches Smart Lighting System

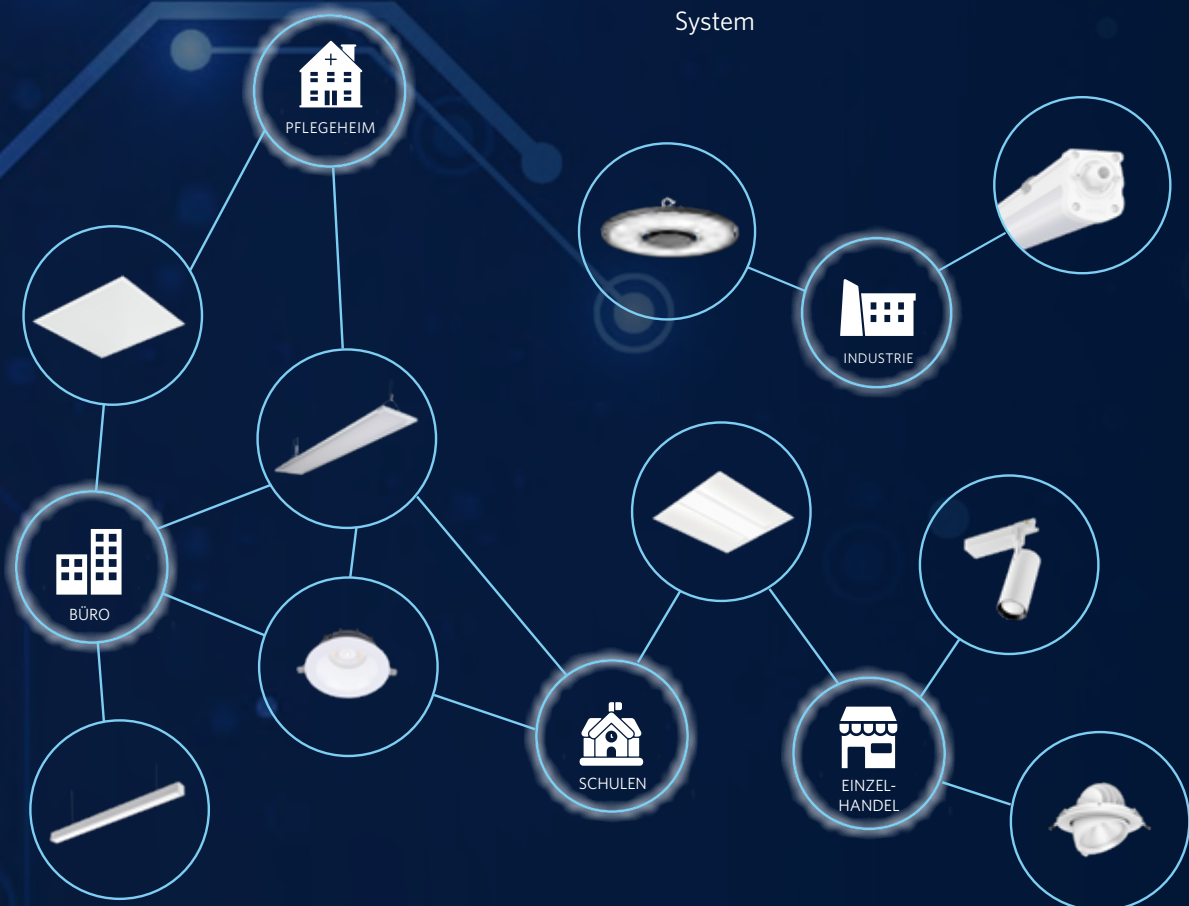

* Hinweis: BLE1- und BLE2-Produkte können nicht im selben Smart-Projekt kombiniert werden, es sei denn, es werden sowohl eine BLE1- als auch eine BLE2-Connect-Box verwendet.

Smart Classic

Smart Lighting für kleine & mittelgroße Anwendungen

- App-basiert
- einfach und schnell
- SIG Mesh Standard
- Einstellung von Szenen
- drahtlose Sensoren und Schalter
- Tageslichtsteuerung und Korridormodus
- unabhängig von Gebäudenetzwerk/-infrastruktur



Google Play Store



Apple App Store



Smart Connect Box

Smart Lighting mit vollständig integrierten Lösungen

- Gateway und webbasierte Oberfläche
- vollständige Fernsteuerung
- SIG Mesh Standard & DALI-Steuerung
- drahtlose Sensoren und Schalter
- umfangreiche Konfigurationsmöglichkeiten
- Energie- und Belegungsüberwachung
- Anbindung an BMS möglich, KNX kompatibel
- unbegrenzte Projektgröße



Verfügbar als Tunable White

- unterschiedliche Farbtemperaturen in der gleichen Leuchte
- warmweiß bis kaltweiß (2700K - 6500K)
- einfach zu installieren und über das Smart Lighting System zu steuern
- Anwendungen im Gesundheitswesen und 24-Stunden-Betrieb

Kompatibilität mit Leuchten von Drittanbietern

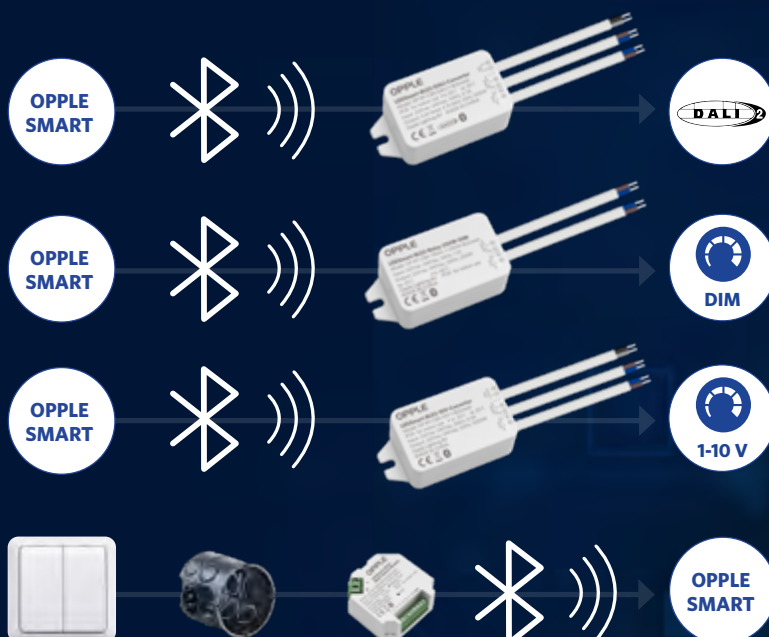

OPPLE Human Centric Lighting

Bringen Sie die Sonne ins Haus

Mit der HCL-Funktion von OPPLE können die Menschen jetzt das natürliche Tageslicht im Innenbereich genießen.

HCL ist ein Lichtdesign und eine Anwendung, die unseren **psychologischen** und **physiologischen** Zustand verbessert. Dies ist besonders wichtig, da wir etwa 90% unserer Zeit ohne Sonnenlicht verbringen.

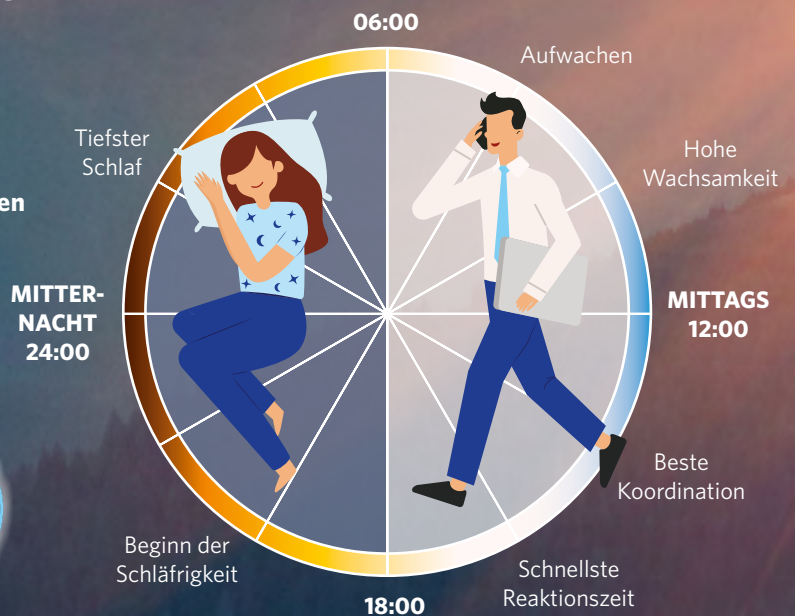

Die Vorteile von HCL und eines verbesserten circadianen Rhythmus gehören:



Besseres
Wohlbefinden



Größere
Konzentration und
Wachsamkeit



Höhere
Produktivität



Bessere
Schlafqualität

OPPLE bietet ein vollautomatisches HCL-System. Es war noch nie so einfach, Human Centric Lighting einzurichten!

- Wählen Sie aus unseren vorkonfigurierten Vorlagen
- Vollständige Anpassung möglich
- Verfügbar über die OPPLE Smart Connect Box
- Keine zusätzlichen Kosten oder Abonnements erforderlich

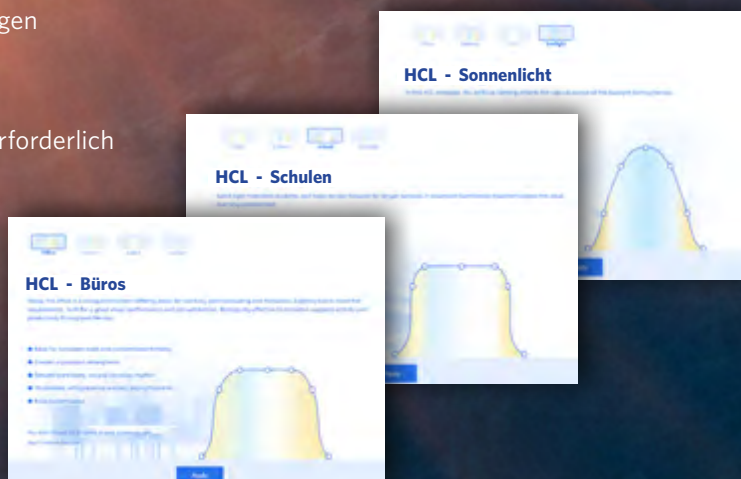

Vollständiges Portfolio verfügbar

Funktioniert mit bestehenden OPPLE SMART Tunable White Leuchten.

Volles HCL



HCL - nur Beleuchtungsstärke



BLE Smart Lighting Leuchten- und Zubehör

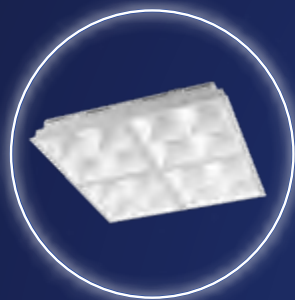

Panel Grille
→ Seite 32



Panel Monza
→ Seite 34



Panel Sydney
→ Seite 36

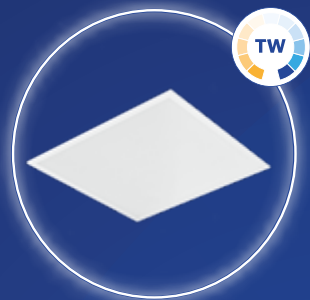

Slim Panel Performer
UGR19 G6
→ Seite 38



Slim Panel Performer
UGR19 G5
→ Seite 42

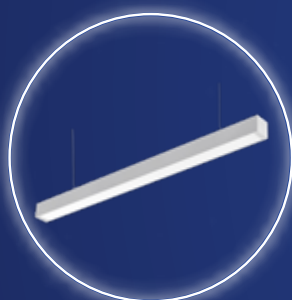

Lima
→ Seite 52



Pendelleuchte Zenith
→ Seite 54



Downlight Performer HG
→ Seite 56



Downlight Performer MW
→ Seite 60



Spot Performer 3C
Compact
→ Seite 68



Spot Performer Swing
→ Seite 74



Highbay Performer G5
→ Seite 100

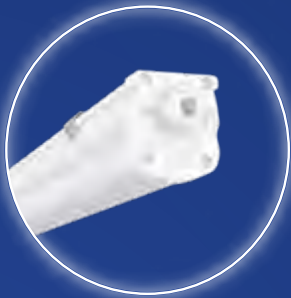

Waterproof Performer G4
→ Seite 108



Smart Connect Box
→ Seite 19



Smart Sensor
(Passiv-Infrarot)
→ Seite 20



Smart Sensor
(Microwellensensor)
→ Seite 22



Smart Switch
→ Seite 24



Smart Multi-Tastermodul
→ Seite 25



Smart Relais
→ Seite 26

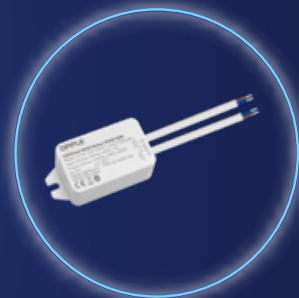

Smart RelaisDIM
→ Seite 27



Smart DALI Converter
→ Seite 28



Smart 1-10V Converter
→ Seite 29

OPPLE Smart Connect Box

Die Smart Connect-Box ist eine weitere innovative Lösung, die zusätzliche Funktionen des Smart Lighting Systems freischaltet.

Sie verbinden die Smart Connect Box mit dem Netzwerk in Ihrem Gebäude – und von da an können Sie auch mittels Fernzugriff mit allen Smart-Geräten, -Sensoren und -Schaltern kommunizieren. Vor allem für große Gebäude mit mehreren Stockwerken bietet die Smart Connect Box viele Vorteile.

Die Vorteile

- Verleiht übersichtlich Einblick in Angaben wie Energieverbrauch, Temperatur, Luftfeuchtigkeit und Präsenz – pro Gebäude, pro Stockwerk und pro Raum.
- Überall und immer Kontrolle: auf Abstand die Beleuchtung in Ihren Gebäuden bedienen.
- Jede Art von DALI-Leuchte kann über Smart Switch oder Smart Sensor angeschlossen und bedient werden.
- Scheduler: Leuchten zu einer bestimmten Zeit oder einem bestimmten Datum automatisch ein-/ ausschalten.
- Koppelt mehrere Smart-Projekte in einem einzigen Projekt aneinander.
- Vollständig kompatibel mit dem bestehenden OPPLE Smart Lighting System.
- Logische Steuerungen (IFTTT-Regeln) sind einfach umsetzbar.
- Copy-Paste-Funktion für Lichtszenen und Automationsregeln von Raum zu Raum.
- Möglichkeit in Gebäudemanagementsystem zu integrieren.



OPPLE „Classic“ Smart Lighting gegenüber Connect Box	„Classic“ Smart Lighting system	Smart Connect Box system
Verwendung von Smart Switch	✓	✓
Verwendung von Smart Sensor	✓	✓
Tageslichtsteuerung	✓	✓
Mehrere Manager/Nutzer pro Projekt	✓	✓
Zeigt aktuelle Belegung an	✓	✓
Zeigt aktuelle Temperatur/Luftfeuchtigkeit an	✓	✓
Mehrere Installateure pro Projekt möglich	✗	✓
Steuerung von > 100 Geräten gleichzeitig	✗	✓
Beleuchtung zu bestimmten Uhrzeiten/Daten schalten	✗	✓
Steuern Sie Ihre Beleuchtungsanlage aus der Ferne	✗	✓
Grafische Darstellung des Energieverbrauchs	✗	✓
Grafische Darstellung von Temperatur/Luftfeuchtigkeit	✗	✓
Grafische Darstellung der Belegung pro Bereich	✗	✓



Smart Connect Box

- NEU: Human Centric Lighting ermöglicht (in Kombination mit TW-Leuchten)
- NEU: Drahtlose Kommunikation auf Basis des zukunftssicheren, standardisierten Bluetooth SIG Mesh-Protokolls
- NEU: DALI2 zertifiziert
- Überwachung des Energieverbrauchs pro Gebäude, Stockwerk oder Raum
- Fernsteuerung Ihres Smart-Lighting-Projekts
- Kann auch als DALI2-Controller verwendet werden, DALI-Leuchten erhalten die gleichen Funktionalitäten wie OPPLE Smart-Leuchten, einschließlich Tunable White-Steuerung von DT8-Leuchten
- Zeitprogramm: automatisches Ein-/Aussschalten von Leuchten zu einer bestimmten Zeit oder an einem bestimmten Datum
- Verbinden Sie mehrere Smart-Projekte zu einem großen Projekt
- Integration in Gebäudemanagementsysteme über ModBus möglich
- Kompatibel mit OPPLE Smart Lighting BLE2-Leuchten und BLE2-Zubehör



Artikeldaten

Artikel-nummer	Artikelbeschreibung
821011002600	LEDSmart-BLE2-DALI-Connect-Box

Artikelbeschreibung	
Stromverbrauch	Max 14W
Farbe	Grau
Schutzklasse	II
Kommunikation	Verdrahtet: Ethernet (RJ45), DALI2 (DT8), ModBus, RS-485 Drahtlose: Bluetooth® Low Energy Mesh (BLE2)
Integrierte DALI-Stromversorgung	Ja

Stromversorgung	
Spannung	220-240 V AC
Frequenz	50/60 Hz
Ausgangsspannung	16 V DC
Ausgangsstrom	Max 0.2A

Anwendungsmöglichkeiten	
Betriebstemperatur	-20-+40°C
Lagertemperatur	-25-+50°C

5 JAHRE GARANTIE



Produktmaße (mm)

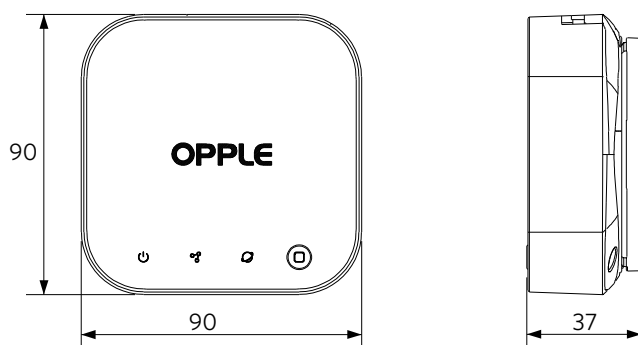

821011002600 - LEDSmart-BLE2-DALI-Connect-Box





Smart Sensor (Passiv-Infrarot)

- NEU: Drahtlose Kommunikation auf Basis des zukunftssicheren, standardisierten Bluetooth SIG Mesh-Protokolls
- Kompakter Bluetooth®-Bewegungsmelder zur Verwendung in OPPLE Smart Lighting System
- Großer Erfassungsbereich von Ø 10m
- Empfohlene Einbauhöhe 2-3,5m
- Geeignet für die OPPLE Smart Tageslichtregelung
- Sehr einfach einzurichten mit der OPPLE Smart Lighting App oder der Smart Connect Box mit Smart Web Interface
- Inklusive Temperatur- und Feuchtigkeitssensoren
- Vollständige drahtlose Kommunikation über standardisiertes Bluetooth® Low Energy (BLE) SIG Mesh-Protokoll



Artikeldaten

Artikel-nummer	Artikelbeschreibung	Sensorbereich
821006002000	LED Smart-BLE2-Rc-PIR-Sensor	10m

Aufbaugehäuse



560098000600
LED Smart-Sensor Surface-Module-WH

Artikelbeschreibung	
IP-Klasse	IP20
IK-Klasse	IK02
Farbe	Weiß RAL9003
Kommunikation	Opplle Bluetooth® Low Energy Mesh (BLE2)
Schutzklasse	II
Erfassungsbereich (bei einer Montagehöhe von 2-3.5m hohe)	Max Ø 10m Max Ø 5m im Sitzen
Erfassungswinkel	360°
Erfassungstechnik	Passiv-Infrarot (PIR)
Nachlaufzeit	1min-60min
Tageslichtsteuerung	Ja
Temperatursensor	Ja
Luftfeuchtigkeitssensor	Ja

Stromversorgung	
Stromverbrauch	1.2W
Spannung	220-240 V AC
Frequenz	50/60 Hz

Material	
Gehäusematerial	PC

Anwendungsmöglichkeiten	
Betriebstemperatur	-25~+30°C



Produktmaße (mm)

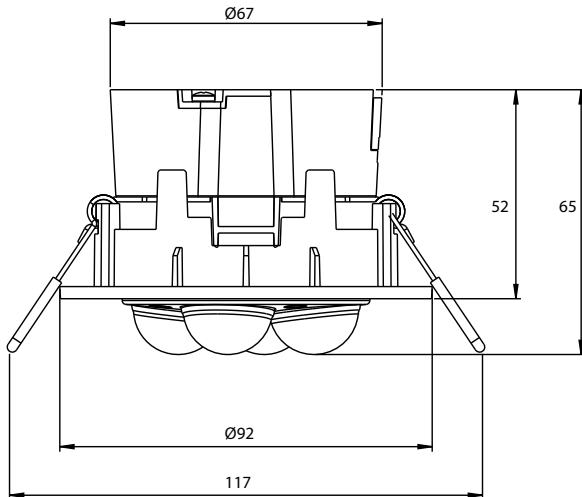

821006002000 - LEDSmart-BLE2-Rc-PIR-Sensor

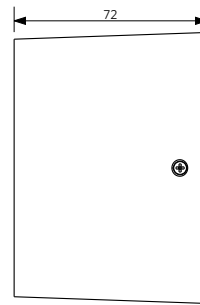

560098000600 - LEDSmart-Sensor Surface-Module-WH

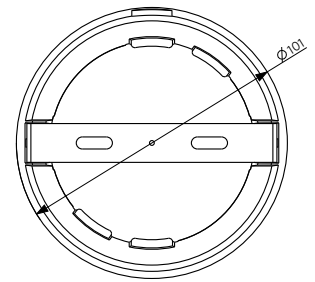

Ausschnittmaße (mm)

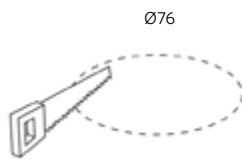

821006002000 - LEDSmart-BLE2-Rc-PIR-Sensor

Erfassungsbereich

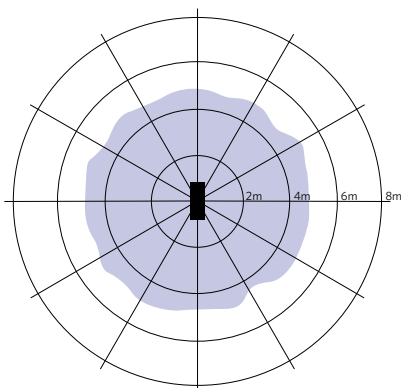

Installation - Niedrige Deckenhöhe
Empfohlene Montagehöhe ca. 2-3m





Smart Sensor (Microwellensensor)

- NEU: Drahtlose Kommunikation auf Basis des zukunftssicheren, standardisierten Bluetooth SIG Mesh-Protokolls
- Kompakter Bluetooth®-Bewegungsmelder zur Verwendung in OPPLE Smart Lighting System
- Großer Erfassungsbereich von Ø 20m
- Geeignet für die OPPLE Smart Tageslichtregelung
- Sehr einfach einzurichten mit der OPPLE Smart Lighting App oder der Smart Connect Box mit Smart Web Interface
- Geeignet für hohe Decken (max. Erfassungshöhe 13m)
- Einstellbarer Erfassungsbereich für niedrige/hohe Decken
- Vollständige drahtlose Kommunikation über standardisiertes Bluetooth® Low Energy (BLE) SIG Mesh-Protokoll



Artikeldaten

Artikel-nummer	Artikelbeschreibung	Sensorbereich
821006001800	LEDsmart-BLE2-Rc-MW-Sensor	20 m

Aufputzgehäuse



560098000600 (€ 42,00)
LEDsmart-Sensor Surface-
Module-WH



560006000900 (€ 104,00)
LEDsmart-Sensor IP65-Base-Module
Excluding sensor



560006001000 (€ 92,00)
LEDsmart-Sensor IP65-Module
Excluding sensor

Artikelbeschreibung	
IP-Klasse	IP20 / IP65*
IK-Klasse	IK02 / IK07*
Farbe	Weiß RAL9003
Kommunikation	Opplé Bluetooth® Low Energy Mesh (BLE2)
Schutzklasse	II
Erfassungsbereich (bei einer Montagehöhe von 2-3.5 m hohe)	Max Ø 20m
Erfassungswinkel	360°
Erfassungstechnik	Microwave (MW)
Nachlaufzeit	1min-60min
Tageslichtsteuerung	Ja
Temperatursensor	Nein
Luftfeuchtigkeitssensor	Nein

Stromversorgung	
Stromverbrauch	2.2W
Spannung	220-240 V AC
Frequenz	50/60 Hz

Material	
Gehäusematerial	PC

Anwendungsmöglichkeiten	
Betriebstemperatur	-30-+55°C



* Ausschließlich in Kombination mit IP65-Zubehörmodulen



Produktmaße (mm)

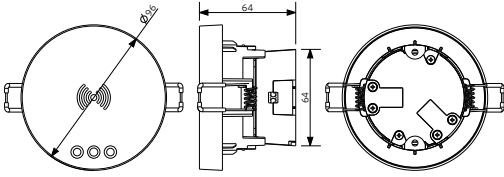

821006001800 - LEDSmart-BLE2-Rc-MW-Sensor

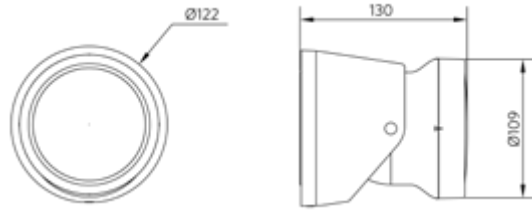

560006000900 - LEDSmart-Sensor IP65-Base-Module

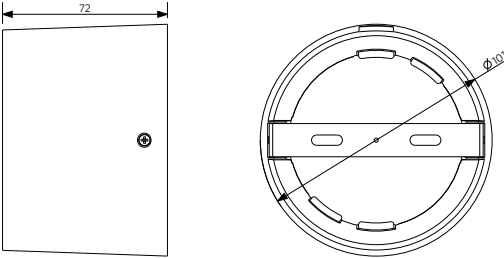

560098000600 - LEDSmart-Sensor Surface-Module-WH

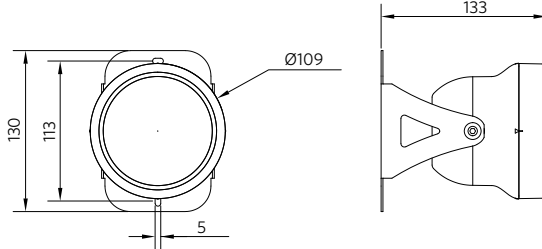

560006001000 - LEDSmart-Sensor IP65-Module

Erfassungsbereich

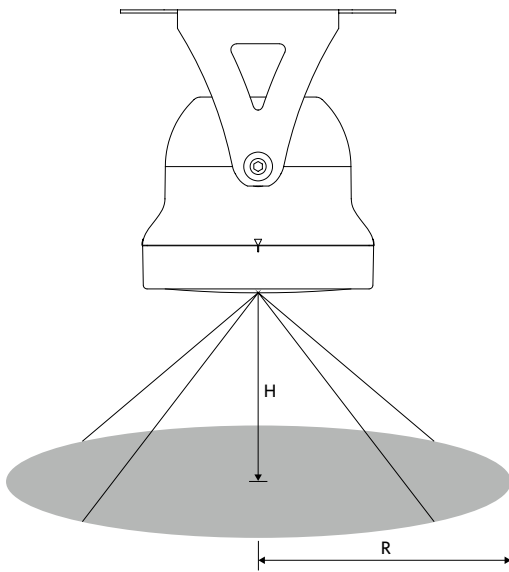

Ausschnittmaße (mm)

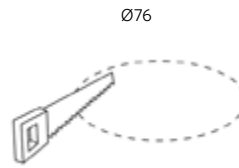

821006001800 - LEDSmart-BLE2-Rc-MW-Sensor

Empfohlene Höhe (m)	Empfindlichkeits-einstellung	Erfassungsbereich (m)
3	Niedrig	7
8	Mittel	9
9	Hoch	10
12	Hoch	7

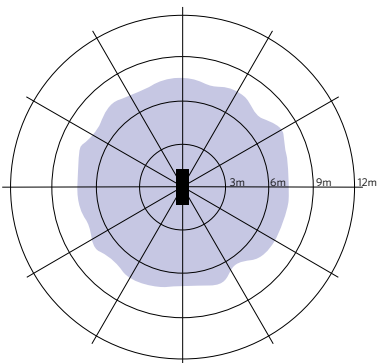

Installation - Niedrige Deckenhöhe
Empfohlene Montagehöhe 3,0m

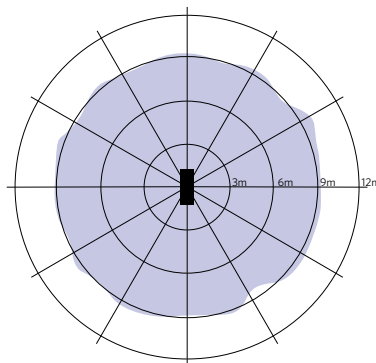

Installation - Mittlere Deckenhöhe
Empfohlene Montagehöhe 8,0m

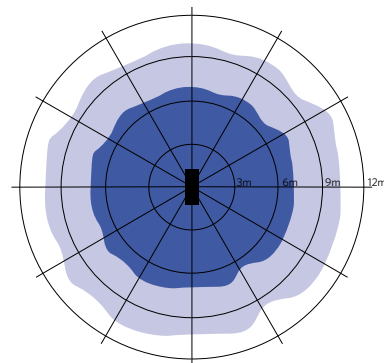

Installation - Hohe Deckenhöhe
Empfohlene Montagehöhe 9-12,0m

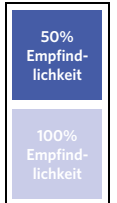



Smart Switch

- NEU: Drahtlose Kommunikation auf Basis des zukunftssicheren, standardisierten Bluetooth SIG Mesh-Protokolls
- Vollständig drahtloses Bedienfeld zur Verwendung in OPPLE-Smart-Lighting-System
- Einfaches Ein-/Ausschalten und Dimmen der Smart-Lighting-Leuchten
- Ausgestattet mit 4 zusätzlichen Tasten zur Aktivierung von vorprogrammierten Lichtszenen
- Kompatibel mit OPPLE BLE2-Smart-Sensoren
- Sehr einfach einzurichten mit der OPPLE Smart Lighting App, Smart Connect Box oder Smart Web Interface
- Vollständige drahtlose Kommunikation über standardisiertes Bluetooth® Low Energy (BLE) SIG Mesh-Protokoll



Artikeldaten

Artikel-nummer	Artikelbeschreibung
821009000200	LEDSmart-BLE2-Switch

Artikelbeschreibung	
IP-Klasse	IP20
IK-Klasse	IK02
Farbe	Weiß RAL9003
Kommunikation	Opplé Bluetooth® Low Energy Mesh (BLE2)

Stromversorgung	
Spannung	3 V
Typ Batterie (inkl.)	CR2430
Min. Lebensdauer Batterie	2 Jahre

5 JAHRE GARANTIE



Material	
Gehäusematerial	PC

Produktmaße (mm)

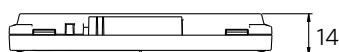
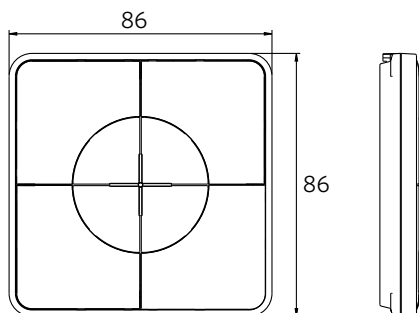

821009000200 - LEDSmart-BLE2-Switch

Montage mit den im Lieferumfang enthaltenen Schrauben oder Schrauben/Klebestreifen auf die Schalterdose.





NEU



Smart Multi-Tastermodul

- NEU: Drahtlose Kommunikation auf Basis des zukunftssicheren, standardisierten Bluetooth SIG Mesh-Protokolls
- Kompaktes Modul für den Einsatz im OPPLE Smart Lighting System
- Ermöglicht die Verwendung von herkömmlichen Taster zur Steuerung von Leuchten innerhalb eines OPPLE Smart Systems
- Schalten Sie OPPLE Smart-Leuchten ein/aus, dimmen +/-, Farbtemperatur +/- und aktivieren Sie Szenen mit einem Knopfdruck
- Sehr einfach einzurichten mit der OPPLE Smart Lighting App oder der Smart Connect Box mit Smart Web Interface
- Vollständige drahtlose Kommunikation über standardisiertes Bluetooth® Low Energy (BLE) SIG Mesh-Protokoll
- Klein genug, um hinter dem Wandtaster installiert zu werden



Artikeldaten

Artikel-nummer	Artikelbeschreibung
821017003400	LEDSmart-BLE2-Multi-Switch-Module

Artikelbeschreibung	
IP-Klasse	IP20
IK-Klasse	IK02
Farbe	Weiß RAL9003
Kommunikation	Oppl Bluetooth® Low Energy Mesh (BLE2)

Material	
Gehäusematerial	PC

Stromversorgung	
Stromverbrauch	2W
Spannung	220-240 V AC
Frequenz	50 Hz
Eingänge	8CH
Eingangstyp	Kurz + lang drücken
Anschlusskabel Netz	1.0-2.5mm ²
Eingangskabel	0,5-1mm ²

5 JAHRE GARANTIE



Anwendungsmöglichkeiten	
Anwendungstemperatur	+25°C
Betriebstemperatur	-20-+45°C

Produktmaße (mm)

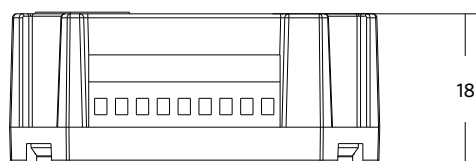
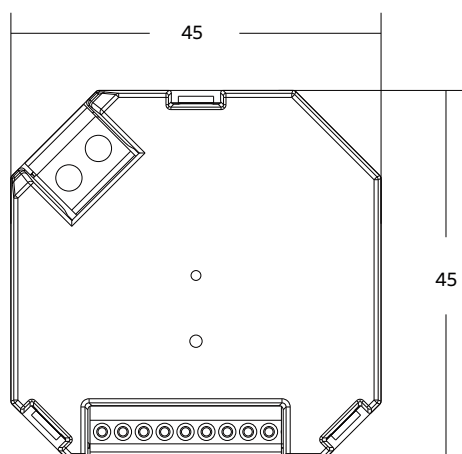

821017003400 - LEDSmart-BLE2-Multi-Switch-Module





Smart Relais

- NEU: Drahtlose Kommunikation auf Basis des zukunftssicheren, standardisierten Bluetooth SIG Mesh-Protokolls
- NEU: Verbessert auf 1000W Maximallast
- Smart Relais zur Verwendung im OPPLE Smart Lighting System
- Einfaches drahtloses Schalten jeder Art/Marke von Leuchten oder Verbrauchern
- Kompatibel mit OPPLE BLE2 Smart-Sensoren und OPPLE BLE2 Smart-Schaltern
- Sehr einfach einzurichten mit der OPPLE Smart Lighting App, Smart Connect Box oder Smart Web Interface
- Inklusive eingebautem Energiezähler, der in der App oder im Web-Benutzeroberfläche ausgelesen werden kann
- Vollständige drahtlose Kommunikation über standardisiertes Bluetooth® Low Energy (BLE) SIG Mesh-Protokoll
- Auch geeignet zum Schalten von Schutzklasse I-Leuchten



Artikeldaten

Artikelnummer	Artikelbeschreibung
821017003800	LEDsmart-BLE2-Relay-1000W

Artikelbeschreibung	
IP-Klasse	IP20
Schutzklasse	II
Farbe	Weiß RAL9003
Kommunikation	Oppl Bluetooth® Low Energy Mesh (BLE2)
Max. Schaltleistung LED	1000W LED
Max. Belastung	1000W

Stromversorgung	
Spannung	220-240 V AC
Max. inrush or surge current I _p (20 ms)	120 A
Frequenz	50/60 Hz
Anschlusskabel	0.75-2.5mm ²

5 JAHRE GARANTIE



Material	
Gehäusematerial	PC

Anwendungsmöglichkeiten	
Anwendungstemperatur	+25°C

Produktmaße (mm)

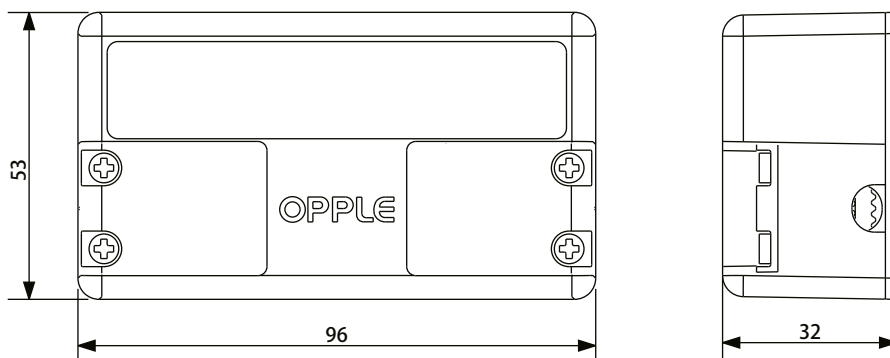

821017003800 - LEDsmart-BLE2-Relay-1000W



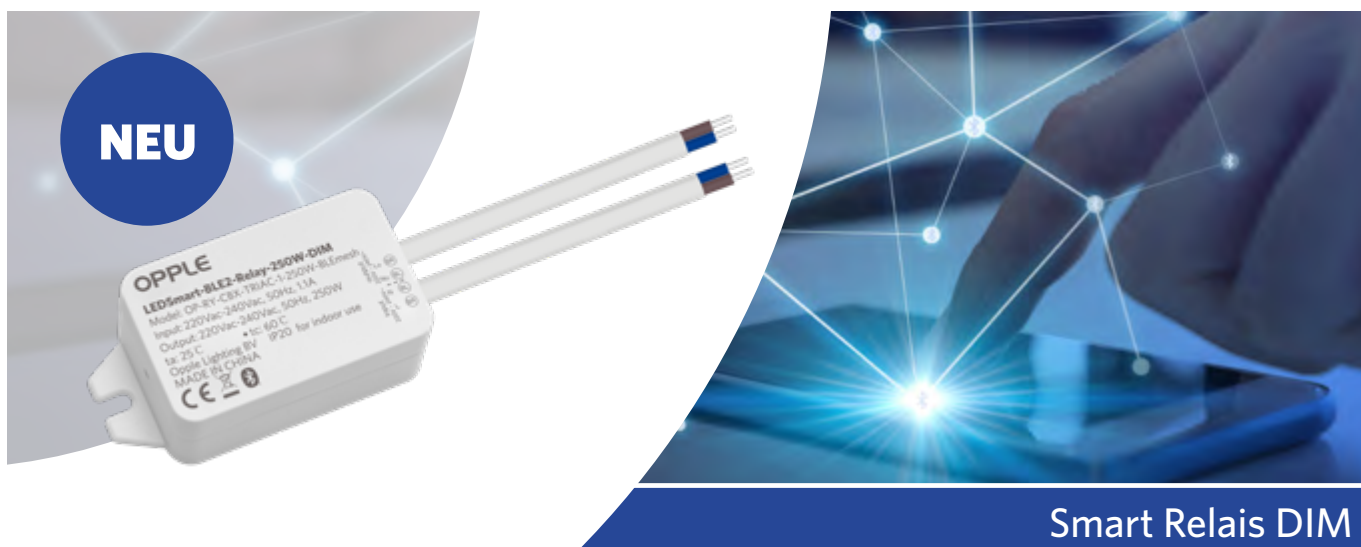

Smart Relais DIM

- NEU: Drahtlose Kommunikation auf Basis des zukunftssicheren, standardisierten Bluetooth SIG Mesh-Protokolls
- Smart Relais mit DIM-Funktion für den Einsatz im OPPLE Smart Lighting System
- Einfache drahtlose Steuerung, einschließlich TRIAC-Dimmen, für jeden Leuchtentyp jeder Marke
- Kompatibel mit OPPLE BLE2 Smart Sensoren und OPPLE BLE2 Smart Switch
- Inklusive eingebautem Energiezähler, der in der App oder im Web-Benutzeroberfläche ausgelesen werden kann
- Vollständige drahtlose Kommunikation über standardisiertes Bluetooth® Low Energy (BLE) SIG Mesh-Protokoll



Artikeldaten

Artikelnummer	Artikelbeschreibung
821017003600	LEDsmart-BLE2-Relay-250W-DIM

Artikelbeschreibung	
IP-Klasse	IP20
Schutzklasse	II
Farbe	Weiß RAL9003
Kommunikation	Opplé Bluetooth® Low Energy Mesh (BLE2)
Dimmverfahren	Triac
Max. Schaltleistung LED	250 W LED
Max. Belastung	250 W

Stromversorgung	
Spannung	220-240 V AC
Frequenz	50 Hz
Anschlusskabel	0.75mm ²
Kabellänge	12 cm



Material	
Gehäusematerial	PC

Anwendungsmöglichkeiten	
Anwendungstemperatur	+25°C
Betriebstemperatur	-20~+45°C

Produktmaße (mm)

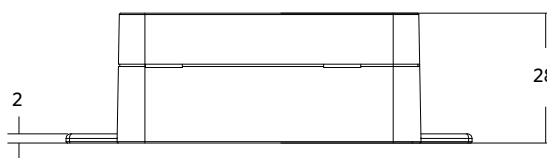
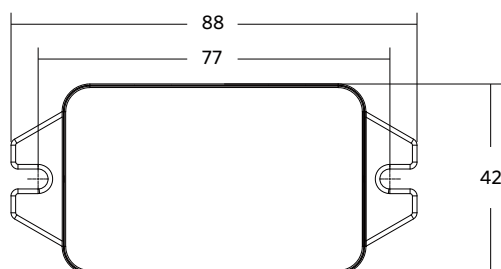



Smart DALI Converter

- NEU: Drahtlose Kommunikation auf Basis des zukunftssicheren, standardisierten Bluetooth SIG Mesh-Protokolls
- Kompakter BLE zu DALI Konverter für den Einsatz in OPple Smart Lighting System
- Integration beliebiger DALI-Leuchten in das OPple Smart Lighting System
- Volle Kontrolle über bis zu 64 DALI-Leuchten via Smart Switch oder Smart App (DALI Broadcastbetrieb, einschließlich Tunable White-Steuerung von DALI DT8-Leuchten)
- Kompatibel mit OPple BLE2 Smart Sensoren und OPple BLE2 Smart Switch
- Sehr einfach einzurichten mit der OPple Smart Lighting App oder der Smart Connect Box mit Smart Web Interface
- Inklusive eingebautem Energiezähler, der in der App oder im Web-Benutzeroberfläche ausgelesen werden kann
- Vollständige drahtlose Kommunikation über standardisiertes Bluetooth® Low Energy (BLE) SIG Mesh-Protokoll



Artikeldaten

Artikel-nummer	Artikelbeschreibung
821017003200	LEDSmart-BLE2-DALI-Converter

Artikelbeschreibung	
IP-Klasse	IP20
Schutzklasse	II
Farbe	Weiß RAL9003
Kommunikation	Opplé Bluetooth® Low Energy Mesh (BLE2)
Dimmverfahren	DALI Broadcast (DT8)
Integrierte DALI-Stromversorgung	Ja

Stromversorgung	
Spannung	220-240 V AC
Frequenz	50 Hz
Anschlusskabel	0.75mm ²
Kabellänge	12 cm



Material	
Gehäusematerial	PC

Anwendungsmöglichkeiten	
Anwendungstemperatur	+25°C
Betriebstemperatur	-20~+45°C

Produktmaße (mm)

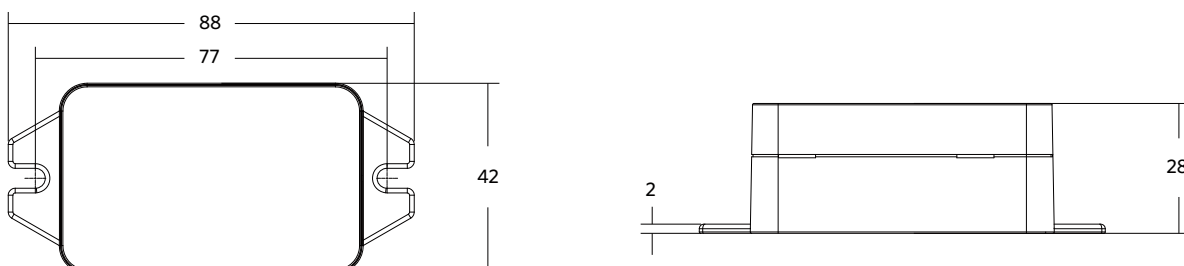

821017003200 - LEDSmart-BLE2-DALI-Converter





Smart 1-10V Converter

- NEU: Drahtlose Kommunikation auf Basis des zukunftssicheren, standardisierten Bluetooth SIG Mesh-Protokolls
- Kompakter BLE zu 1-10V Konverter für den Einsatz in OPPLE Smart Lighting System
- Integration beliebiger 1-10V-Leuchten in das OPPLE Smart Lighting System
- Volle Kontrolle über einer oder mehreren 1-10V Leuchten mit Smart Switch oder Smart App
- Kompatibel mit OPPLE BLE2 Smart Sensoren und OPPLE BLE2 Smart Switch
- Sehr einfach einzurichten mit der OPPLE Smart Lighting App oder der Smart Connect Box mit Smart Web Interface
- Inklusive eingebautem Energiezähler, der in der App oder im Web-Benutzeroberfläche ausgelesen werden kann
- Vollständige drahtlose Kommunikation über standardisiertes Bluetooth® Low Energy (BLE) SIG Mesh-Protokoll



Artikeldaten

Artikel-nummer	Artikelbeschreibung
821017003000	LEDSmart-BLE2-10V-Converter

Artikelbeschreibung	
IP-Klasse	IP20
Schutzklasse	II
Farbe	Weiß RAL9003
Kommunikation	Opplle Bluetooth® Low Energy Mesh (BLE2)
Dimmverfahren	1-10V

Stromversorgung	
Spannung	220-240 V AC
Frequenz	50 Hz
Anschlusskabel	0.75mm ²
Kabellänge	20 cm



Material	
Gehäusematerial	PC

Anwendungsmöglichkeiten	
Anwendungstemperatur	+25°C
Betriebstemperatur	-20-+45°C

Produktmaße (mm)

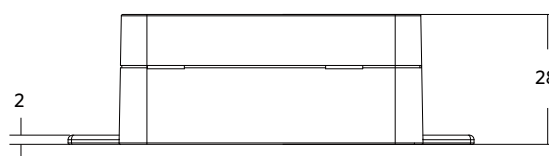
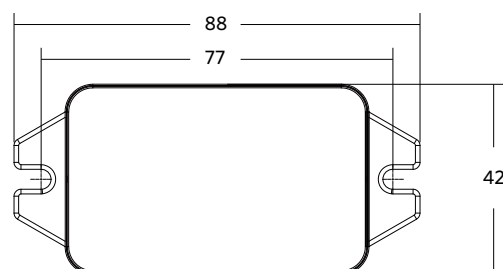

821017003000 - LEDSmart-BLE2-10V-Converter







Smart 12

Innenleuchten 32

Außenleuchten 126

Lampen und Tools 158

Technische Daten 172

Begriffserklärung 186





**NEUE
VERSIONEN**

Panel Grille

- NEU für BLE2-Versionen: verbesserte drahtlose Kommunikation auf Basis des zukunftssicheren, standardisierten Bluetooth SIG Mesh-Protokolls
- LED-Design-Panel
- Direkter Ersatz für T5- und T8-Lampen
- Angenehme Beleuchtung speziell zum Arbeiten und Lernen (UGR < 16)
- Hohe Lichtausbeute bis zu 130 lm/W







Artikeldaten

Artikelnummer	Artikelbeschreibung	Ersatz für (W)	Watt (W)	Lumen	Lichtausbeute (lm/W)	CCT (K)	Gewicht (kg/st)
DALI2							
140046181	LEDPanelRc-G Sq598-33W-DALI-3000-WH-CT	TL 4x18W	33	4200	127	3000	4,85
140046182	LEDPanelRc-G Sq598-33W-DALI-4000-WH-CT	TL 4x18W	33	4300	130	4000	4,85
140046185	LEDPanelRc-G Re298-33W-DALI-3000-WH-CT	TL 2x36W	33	4200	127	3000	5,33
140046186	LEDPanelRc-G Re298-33W-DALI-4000-WH-CT	TL 2x36W	33	4300	130	4000	5,33
Smart							
542003131100	LEDPanelRc-G Sq598-33W-BLE2-3000-WH-CT	TL 4x18W	33	4200	127.3	3000	4,85
542003131200	LEDPanelRc-G Sq598-33W-BLE2-4000-WH-CT	TL 4x18W	33	4300	130.3	4000	4,85
542003131300	LEDPanelRc-G Re298-33W-BLE2-3000-WH-CT	TL 2x36W	33	4200	127.3	3000	5,33
542003131400	LEDPanelRc-G Re298-33W-BLE2-4000-WH-CT	TL 2x36W	33	4300	130.3	4000	5,33

Auf Anfrage erhältlich mit Wieland GST18 oder Wago WINSTA Steckverbindung, oder SchukoStecker. Auf anfrage erhältlich mit Notbeleuchtung. BLE-Versionen in Aufbaurahmen können zu einer begrenzten BLE-Signalstärke führen.

Zubehörteile

Aufbaurahmen		Einbaurahmen	
			
140044055 LEDPanelRc-G Re298-Surface Module-CT	542098009600 LEDPanelRc Sq600-Frame-WH	542098009800 LEDPanelRc Re300-Frame-WH	140060852 LEDFixture-Ceiling-Cable-Kit- 0.5m



Technische Daten	
Lebensdauer (L70)	70.000 h
Lebensdauer (L80)	50.000 h
Ein-/aus-Zyklen	100.000
Farbbeständigkeit (SDCM)	3
Steuerbar	DALI / BLE2
Abstrahlwinkel	90°
Farbe	Weiß RAL9003
CRI	≥ 80
UGR	≤ 16
Schutzart (IP)	IP20
Schlagfestigkeit	IK02
Schutzklasse	I
Risikogruppe (EN 62471)	RG0
Mit Betriebsgerät	Ja
Glühdrahtprüfung	650°C
Leistungsfaktor	≥ 0,9

Stromversorgung	
Frequenz	50/60 Hz
Nennspannung	220-240 V
DC input voltage	Siehe Kataloganhang, Anschlußwerte und Gleichstromlichkeit (DC-fähig)

Material	
Werkstoff des Gehäuses	Beschichteter Stahl
Optisches Material	Polycarbonat

Anwendungsmöglichkeiten	
Betriebstemperatur	-10-+40°C
Anwendungstemperatur	+25°C
Lagertemperatur	-25-+50°C

5 JAHRE GARANTIE



Produktmaße (mm)

LEDPanelRc-G Sq598

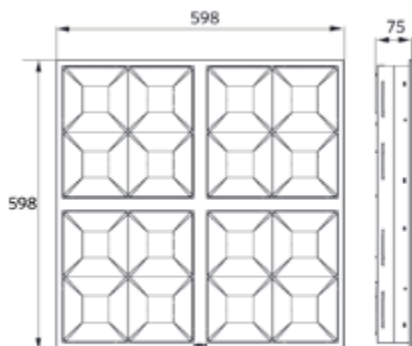

LEDPanelRc-G Re298

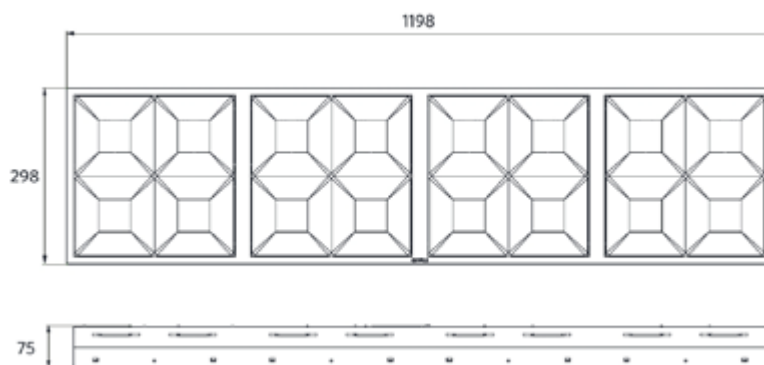



Panel Monza

- NEU für BLE2-Versionen: verbesserte drahtlose Kommunikation auf Basis des zukunftssicheren, standardisierten Bluetooth SIG Mesh-Protokolls
- Architektonisches LED Panel mit direktem/indirektem Licht
- Einzigartiges blendfreies Optikdesign
- Hohe Effizienz von bis zu 120 lm/W
- Geeignet für den Arbeitsplatz im Büro, UGR19
- Direkter Ersatz für konventionelle CFL 55W Paneele
- DALI2 kompatibel mit 230V Touch Dim Funktion



Artikeldaten

Artikel-nummer	Artikelbeschreibung	Ersatz für (W)	Watt (W)	Lumen	Lichtausbeute (lm/W)	CCT (K)	Gewicht (kg/st)
Ein-Aus							
542003016800	LEDPanelRc-Mo Sq595-35W-3000-WH-U19	CFL 1x55W	35	4025	115	3000	4,18
542003016900	LEDPanelRc-Mo Sq595-35W-4000-WH-U19	CFL 1x55W	35	4200	120	4000	4,18
DALI2							
542003015200	LEDPanelRc-Mo Sq595-35W-DALI-3000-WH-U19	CFL 1x55W	35	4025	115	3000	4,22
542003015300	LEDPanelRc-Mo Sq595-35W-DALI-4000-WH-U19	CFL 1x55W	35	4200	120	4000	4,22
Smart							
542004092300	LEDPanelRc-Mo Sq595-35W-BLE2-3000-WH-U19	CFL 1x55W	35	4025	115	3000	4,23
542004092400	LEDPanelRc-Mo Sq595-35W-BLE2-4000-WH-U19	CFL 1x55W	35	4200	120	4000	4,23
1-10V							
542003016000	LEDPanelRc-Mo Sq595-35W-10V-3000-WH-U19	CFL 1x55W	35	4025	115	3000	4,22
542003016100	LEDPanelRc-Mo Sq595-35W-10V-4000-WH-U19	CFL 1x55W	35	4200	120	4000	4,22

Auf Anfrage erhältlich mit Wieland GST18 oder Wago WINSTA Steckverbindung, oder Schuko-stecker. Dali2 Ausführung kompatibel mit Zentralenbatterieanlagen laut der Norm EN 50172.

Zubehörteile

Einbaurahmen			
			
542098009600 LEDPanelRc Sq600-Frame-WH	542098000800 LEDPanelRC-SI U19 EM-kit 1h 542098000900 LEDPanelRC-SI U19 EM-kit 3h	140060852 LEDFixture-Ceiling-Cable-Kit-0.5m	542098030700 Junction-Box-WH



5 JAHRE GARANTIE



Technische Daten	
Lebensdauer (L70)	70.000 h
Lebensdauer (L80)	60.000 h
Lebensdauer (L90)	50.000 h
Ein-/aus-Zyklen	100.000
Farbbeständigkeit (SDCM)	3
Steuerbar	Ein-Aus / 1-10V / DALI2 / BLE2
Abstrahlwinkel	90°
Farbe	Weiß RAL9016
CRI	≥ 80
UGR	≤ 19
Schutzart (IP)	IP20
Schlagfestigkeit	IK02
Schutzklasse	II
Risikogruppe (EN 62471)	RG0
Mit Betriebsgerät	Ja
Glühdrahtprüfung	650°C
Leistungsfaktor	≥ 0,9

Stromversorgung	
Frequenz	50/60 Hz
Nennspannung	220-240 V
DC input voltage	Siehe Kataloganhang, Anschlußwerte und Gleichstromlichkeit (DC-fähig)
230V Kabellänge	1 m

Material	
Werkstoff des Gehäuses	Stahl
Optisches Material	PMMA
Cover Material	Polystyrol (PS)

Anwendungsmöglichkeiten	
Betriebstemperatur	-10-+40°C
Anwendungstemperatur	+25°C
Lagertemperatur	-25-+50°C

Produktmaße (mm)

LEDPanelRc-Mo Sq595

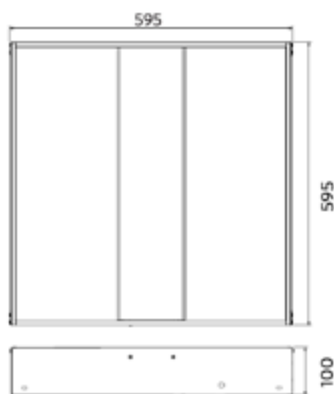

LEDPanelRc-Mo Driver On/Off



LEDPanelRc-Mo Driver Dim

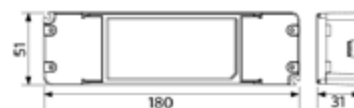



**NEUE
VERSIONEN**

Panel Sydney

- NEU für BLE2-Versionen: verbesserte drahtlose Kommunikation auf Basis des zukunftssicheren, standardisierten Bluetooth SIG Mesh-Protokolls
- Leistungsstarkes LED Panel, ideal für "Rasterdecken Modul 600mm"
- Homogene Lichtverteilung, mit blendfreier Optik
- Robuste Ausführung mit Ganzmetallgehäuse
- Hohe Lichtausbeute bis zu 108 lm/W
- Geeignet für Büroanwendungen, UGR<19
- DALI2 kompatibel mit 230V Touch Dim Funktion



Artikeldaten

Artikel-nummer	Artikelbeschreibung	Ersatz für (W)	Watt (W)	Lumen	Lichtausbeute (lm/W)	CCT (K)	Gewicht (kg/st)
Ein-Aus							
542008000900	LEDPanelRc-Sy Sq595-35W-3000-WH-U19	TL 4x18W	35	3600	103	3000	3,28
542008001000	LEDPanelRc-Sy Sq595-35W-4000-WH-U19	TL 4x18W	35	3800	108	4000	3,28
542008001100	LEDPanelRc-Sy Re295-35W-3000-WH-U19	TL 2x36W	35	3600	103	3000	3,40
542008001200	LEDPanelRc-Sy Re295-35W-4000-WH-U19	TL 2x36W	35	3800	108	4000	3,40
DALI2							
542008001300	LEDPanelRc-Sy Sq595-35W-DALI-3000-WH-U19	TL 4x18W	35	3600	103	3000	3,32
542008001400	LEDPanelRc-Sy Sq595-35W-DALI-4000-WH-U19	TL 4x18W	35	3800	108	4000	3,32
542008001500	LEDPanelRc-Sy Re295-35W-DALI-3000-WH-U19	TL 2x36W	35	3600	103	3000	3,44
542008001600	LEDPanelRc-Sy Re295-35W-DALI-4000-WH-U19	TL 2x36W	35	3800	108	4000	3,44
Smart							
542004091900	LEDPanelRc-Sy Sq595-35W-BLE2-3000-WH-U19	TL 4x18W	35	3600	103	3000	3,33
542004092000	LEDPanelRc-Sy Sq595-35W-BLE2-4000-WH-U19	TL 4x18W	35	3800	108	4000	3,33
542004092100	LEDPanelRc-Sy Re295-35W-BLE2-3000-WH-U19	TL 2x36W	35	3600	103	3000	3,45
542004092200	LEDPanelRc-Sy Re295-35W-BLE2-4000-WH-U19	TL 2x36W	35	3800	108	4000	3,45
1-10V							
542008001700	LEDPanelRc-Sy Sq595-35W-10V-3000-WH-U19	TL 4x18W	35	3600	103	3000	3,32
542008001800	LEDPanelRc-Sy Sq595-35W-10V-4000-WH-U19	TL 4x18W	35	3800	108	4000	3,32
542008001900	LEDPanelRc-Sy Re295-35W-10V-3000-WH-U19	TL 2x36W	35	3600	103	3000	3,44
542008002000	LEDPanelRc-Sy Re295-35W-10V-4000-WH-U19	TL 2x36W	35	3800	108	4000	3,44

Auf Anfrage erhältlich mit Wieland GST18 oder Wago WINSTA Steckverbindung, oder Schukostecker. Dali2 Ausführung kompatibel mit Zentralenbatterieanlagen laut der Norm EN 50172. BLE-Versionen in Aufbaurahmen können zu einer begrenzten BLE-Signalstärke führen.



Zubehörteile

Aufbaurahmen

Einbaurahmen



140055484
LEDPanelRc-Si Sq600-
Surface-Module-WH-CT



140055486
LEDPanelRc-Si Re300-
Surface-Module-WH-CT



542098017600
LEDPanelRc2 Sq600-
Surface-Kit-WH



542098017700
LEDPanelRc2 Re300-
Surface-Kit-WH



542098009600
LEDPanelRc Sq600-Frame-
WH



542098009800
LEDPanelRc Re300-Frame-
WH



140053150
LEDPanelRc-Si-E
Mounting-Springs



140055365
LEDPanel-Si-E-
Suspension-Kit



542098000800
LEDPanelRC-Si U19 EM-kit
1h



140060852
LEDFixture-Ceiling-Cable-
Kit-0.5m



542098030700
Junction-Box-WH

542098000900
LEDPanelRC-Si U19 EM-kit
3h

Technische Daten

Lebensdauer (L70)	70.000 h
Lebensdauer (L80)	50.000 h
Ein-/aus-Zyklen	100.000
Farbbeständigkeit (SDCM)	3
Steuerbar	Ein-Aus / 1-10V / DALI2 / BLE2
Abstrahlwinkel	80°
Farbe	Weiß RAL9003
CRI	≥ 80
UGR	≤ 19
Schutzart (IP)	IP20
Schlagfestigkeit	IK02
Schutzklasse	II
Risikogruppe (EN 62471)	RG0
Mit Betriebsgerät	Ja
Glühdrahtprüfung	850°C
Leistungsfaktor	≥ 0,9

Stromversorgung

Frequenz	50/60 Hz
Nennspannung	220-240 V
DC input voltage	Siehe Kataloganhang, Anschlusswerte und Gleichstromlichkeit (DC-fähig)
230V Kabellänge	1 m

Material

Werkstoff des Gehäuses	Stahl
Optisches Material	Polycarbonat

Anwendungsmöglichkeiten

Betriebstemperatur	-10-+40°C
Anwendungstemperatur	+25°C
Lagertemperatur	-25-+50°C

5 JAHRE GARANTIE



Produktmaße (mm)

LEDPanelRc-Sy Sq595

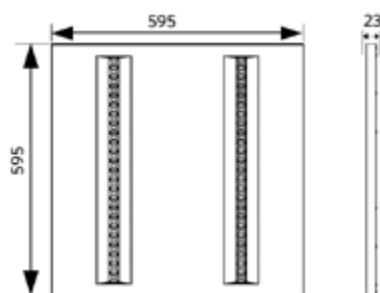

LEDPanelRc-Sy Re295

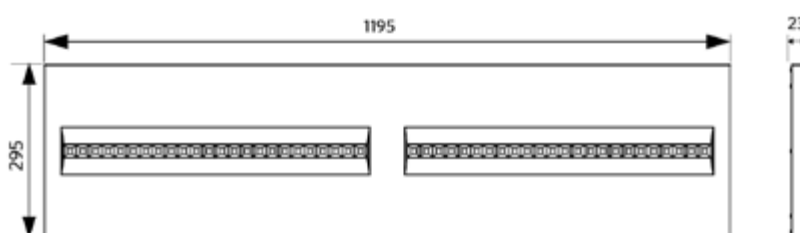

LEDPanelRc-Sy
Driver On/Off



LEDPanelRc-Sy
Driver Dim





Slim Panel Performer UGR19 G6

- NEU für BLE2-Versionen: verbesserte drahtlose Kommunikation auf Basis des zukunftssicheren, standardisierten Bluetooth SIG Mesh-Protokolls
- Hochwertiges LED Slim Panel, geeignet für Büros (UGR19)
- Tunable white Smart-Version verfügbar (2700-6500K)
- Verbesserte Effizienz von bis zu 140lm/W, mit einer Leistung von bis zu 4760lm
- Standard IP54 (frontseitig)
- Einbau-, Hänge- und Aufbaumontage möglich
- DALI2 kompatibel mit 230V Touch Dim Funktion



Artikeldaten

Artikel-nummer	Artikelbeschreibung	Ersatz für (W)	Watt (W)	Lumen	Lichtausbeute (lm/W)	CCT (K)	Colour rendering index (CRI)	Gewicht (kg/st)
Ein-Aus								
542003108900	LEDPanelS-P6 Sq620-30W-830-U19	TL 4x18W	30	3900	130	3000	≥ 80	2,00
542003109000	LEDPanelS-P6 Sq620-30W-840-U19	TL 4x18W	30	4200	140	4000	≥ 80	2,00
542003109100	LEDPanelS-P6 Sq620-30W-865-U19	TL 4x18W	30	4200	140	6500	≥ 80	2,00
542003108500	LEDPanelS-P6 Sq595-30W-830-U19	TL 4x18W	30	3900	130	3000	≥ 80	1,90
542003108600	LEDPanelS-P6 Sq595-30W-840-U19	TL 4x18W	30	4200	140	4000	≥ 80	1,90
542003108700	LEDPanelS-P6 Re295-30W-830-U19	TL 2x36W	30	3900	130	3000	≥ 80	1,91
542003108800	LEDPanelS-P6 Re295-30W-840-U19	TL 2x36W	30	4200	140	4000	≥ 80	1,91
542003111700	LEDPanelS-P6 Sq620-34W-830-U19	TL 4x18W	34	4420	130	3000	≥ 80	2,00
542003111800	LEDPanelS-P6 Sq620-34W-840-U19	TL 4x18W	34	4760	140	4000	≥ 80	2,00
542003111900	LEDPanelS-P6 Sq620-34W-865-U19	TL 4x18W	34	4760	140	6500	≥ 80	2,00
542003113600	LEDPanelS-P6 Sq620-34W-940-U19	TL 4x18W	34	4080	120	4000	≥ 90	2,00
542003111300	LEDPanelS-P6 Sq595-34W-830-U19	TL 4x18W	34	4420	130	3000	≥ 80	1,90
542003111400	LEDPanelS-P6 Sq595-34W-840-U19	TL 4x18W	34	4760	140	4000	≥ 80	1,90
542003113400	LEDPanelS-P6 Sq595-34W-940-U19	TL 4x18W	34	4080	120	4000	≥ 90	1,90
542003111500	LEDPanelS-P6 Re295-34W-830-U19	TL 2x36W	34	4420	130	3000	≥ 80	1,91
542003111600	LEDPanelS-P6 Re295-34W-840-U19	TL 2x36W	34	4760	140	4000	≥ 80	1,91
542003113500	LEDPanelS-P6 Re295-34W-940-U19	TL 2x36W	34	4080	120	4000	≥ 90	1,91
DALI2								
542003109600	LEDPanelS-P6 Sq620-30W-DALI-830-U19	TL 4x18W	30	3900	130	3000	≥ 80	2,09
542003109700	LEDPanelS-P6 Sq620-30W-DALI-840-U19	TL 4x18W	30	4200	140	4000	≥ 80	2,09
542003109800	LEDPanelS-P6 Sq620-30W-DALI-865-U19	TL 4x18W	30	4200	140	6500	≥ 80	2,09
542003109200	LEDPanelS-P6 Sq595-30W-DALI-830-U19	TL 4x18W	30	3900	130	3000	≥ 80	1,98
542003109300	LEDPanelS-P6 Sq595-30W-DALI-840-U19	TL 4x18W	30	4200	140	4000	≥ 80	1,98
542003109400	LEDPanelS-P6 Re295-30W-DALI-830-U19	TL 2x36W	30	3900	130	3000	≥ 80	1,99
542003109500	LEDPanelS-P6 Re295-30W-DALI-840-U19	TL 2x36W	30	4200	140	4000	≥ 80	1,99



Artikelnummer	Artikelbeschreibung	Ersatz für (W)	Watt (W)	Lumen	Lichtausbeute (lm/W)	CCT (K)	Colour rendering index (CRI)	Gewicht (kg/st)
DALI2								
542003112400	LEDPanelS-P6 Sq620-34W-DALI-830-U19	TL 4x18W	34	4420	130	3000	≥ 80	2,09
542003112500	LEDPanelS-P6 Sq620-34W-DALI-840-U19	TL 4x18W	34	4760	140	4000	≥ 80	2,09
542003112600	LEDPanelS-P6 Sq620-34W-DALI-865-U19	TL 4x18W	34	4760	140	6500	≥ 80	2,09
542003113900	LEDPanelS-P6 Sq620-34W-DALI-940-U19	TL 4x18W	34	4080	120	4000	≥ 90	2,09
542003112000	LEDPanelS-P6 Sq595-34W-DALI-830-U19	TL 4x18W	34	4420	130	3000	≥ 80	1,98
542003112100	LEDPanelS-P6 Sq595-34W-DALI-840-U19	TL 4x18W	34	4760	140	4000	≥ 80	1,98
542003113700	LEDPanelS-P6 Sq595-34W-DALI-940-U19	TL 4x18W	34	4080	120	4000	≥ 90	1,98
542003112200	LEDPanelS-P6 Re295-34W-DALI-830-U19	TL 2x36W	34	4420	130	3000	≥ 80	1,99
542003112300	LEDPanelS-P6 Re295-34W-DALI-840-U19	TL 2x36W	34	4760	140	4000	≥ 80	1,99
542003113800	LEDPanelS-P6 Re295-34W-DALI-940-U19	TL 2x36W	34	4080	120	4000	≥ 90	1,99
Smart								
542003110300	LEDPanelS-P6 Sq620-30W-BLE2-830-U19	TL 4x18W	30	3900	130	3000	≥ 80	2,09
542003110400	LEDPanelS-P6 Sq620-30W-BLE2-840-U19	TL 4x18W	30	4200	140	4000	≥ 80	2,09
542003110500	LEDPanelS-P6 Sq620-30W-BLE2-865-U19	TL 4x18W	30	4200	140	6500	≥ 80	2,09
542003109900	LEDPanelS-P6 Sq595-30W-BLE2-830-U19	TL 4x18W	30	3900	130	3000	≥ 80	1,98
542003110000	LEDPanelS-P6 Sq595-30W-BLE2-840-U19	TL 4x18W	30	4200	140	4000	≥ 80	1,98
542003110100	LEDPanelS-P6 Re295-30W-BLE2-830-U19	TL 2x36W	30	3900	130	3000	≥ 80	1,99
542003110200	LEDPanelS-P6 Re295-30W-BLE2-840-U19	TL 2x36W	30	4200	140	4000	≥ 80	1,99
542003113100	LEDPanelS-P6 Sq620-34W-BLE2-830-U19	TL 4x18W	34	4420	130	3000	≥ 80	2,09
542003113200	LEDPanelS-P6 Sq620-34W-BLE2-840-U19	TL 4x18W	34	4760	140	4000	≥ 80	2,09
542003113300	LEDPanelS-P6 Sq620-34W-BLE2-865-U19	TL 4x18W	34	4760	140	6500	≥ 80	2,09
542003114200	LEDPanelS-P6 Sq620-34W-BLE2-940-U19	TL 4x18W	34	4080	120	4000	≥ 90	2,09
542003112700	LEDPanelS-P6 Sq595-34W-BLE2-830-U19	TL 4x18W	34	4420	130	3000	≥ 80	1,98
542003112800	LEDPanelS-P6 Sq595-34W-BLE2-840-U19	TL 4x18W	34	4760	140	4000	≥ 80	1,98
542003114000	LEDPanelS-P6 Sq595-34W-BLE2-940-U19	TL 4x18W	34	4080	120	4000	≥ 90	1,98
542003112900	LEDPanelS-P6 Re295-34W-BLE2-830-U19	TL 2x36W	34	4420	130	3000	≥ 80	1,99
542003113000	LEDPanelS-P6 Re295-34W-BLE2-840-U19	TL 2x36W	34	4760	140	4000	≥ 80	1,99
542003114100	LEDPanelS-P6 Re295-34W-BLE2-940-U19	TL 2x36W	34	4080	120	4000	≥ 90	1,99
Smart Tunable White								
542003108400	LEDPanelS-P6 Sq620-34W-BLE2-TW-U19	TL 4x18W	34	4760	140	2700-6500	≥ 80	2,12
542003108200	LEDPanelS-P6 Sq595-34W-BLE2-TW-U19	TL 4x18W	34	4760	140	2700-6500	≥ 80	2,01
542003108300	LEDPanelS-P6 Re295-34W-BLE2-TW-U19	TL 2x36W	34	4760	140	2700-6500	≥ 80	2,02
1-10V								
542003111000	LEDPanelS-P6 Sq620-30W-10V-830-U19	TL 4x18W	30	3900	130	3000	≥ 80	2,09
542003111100	LEDPanelS-P6 Sq620-30W-10V-840-U19	TL 4x18W	30	4200	140	4000	≥ 80	2,09
542003111200	LEDPanelS-P6 Sq620-30W-10V-865-U19	TL 4x18W	30	4200	140	6500	≥ 80	2,09
542003110600	LEDPanelS-P6 Sq595-30W-10V-830-U19	TL 4x18W	30	3900	130	3000	≥ 80	1,98
542003110700	LEDPanelS-P6 Sq595-30W-10V-840-U19	TL 4x18W	30	4200	140	4000	≥ 80	1,98
542003110800	LEDPanelS-P6 Re295-30W-10V-830-U19	TL 2x36W	30	3900	130	3000	≥ 80	1,99
542003110900	LEDPanelS-P6 Re295-30W-10V-840-U19	TL 2x36W	30	4200	140	4000	≥ 80	1,99











Auf Anfrage erhältlich mit Wieland GST18 oder Wago WINSTA Steckverbindung, oder SchukoStecker. DALI2 Ausführung kompatibel mit Zentralenbatterieanlagen laut der Norm EN 50172. BLE-Versionen in Aufbaurahmen können zu einer begrenzten BLE-Signalstärke führen.



Zubehörteile

Aufbaurahmen

Einbaurahmen

					
140055484 LEDPanelRc-SI Sq600- Surface-Module-WH-CT	140055486 LEDPanelRc-SI Re300- Surface-Module-WH-CT	542098017600 LEDPanelRc2 Sq600- Surface-Kit-WH	542098017700 LEDPanelRc2 Re300- Surface-Kit-WH	542098009600 LEDPanelRc Sq600-Frame- WH	542098009800 LEDPanelRc Re300-Frame- WH
140055485 LEDPanelRc-SI Sq625- Surface-Module-WH-CT		542098017500 LEDPanelRc2 Sq625- Surface-Kit-WH		542098009700 LEDPanelRc Sq625-Frame- WH	
					
140057770 LEDPanelRc-SI-Mounting- Springs-595	542098045500 LEDPanelS-P Suspension- Kit-G6	542098000800 LEDPanelRC-SI U19 EM-kit 1h	140060852 LEDFixture-Ceiling-Cable- Kit-0.5m	542098030700 Junction-Box-WH	
140057771 LEDPanelRc-SI-Mounting- Springs-622		542098000900 LEDPanelRC-SI U19 EM-kit 3h			

Technische Daten		Stromversorgung	
Lebensdauer (L70)	100.000 h	Frequenz	50/60 Hz
Lebensdauer (L80)	70.000 h	Nennspannung	220-240 V
Lebensdauer (L90)	50.000 h	DC input voltage	Siehe Kataloganhang, Anschlußwerte und Gleichstromlichkeit (DC-fähig)
Ein-/aus-Zyklen	100.000	230V Kabellänge	1 m
Farbbeständigkeit (SDCM)	3		
Steuerbar	Ein-Aus / 1-10V / DALI2 / BLE2		
Abstrahlwinkel	90°		
Farbe	Weiß RAL9003		
UGR	≤ 19		
IP Vorderseite	IP54		
IP-Klasse rückseite	IP20		
Schlagfestigkeit	IK02		
Schutzklasse	II		
Risikogruppe (EN 62471)	RG0		
Mit Betriebsgerät	Ja		
Glüdrahtprüfung	650°C		
Leistungsfaktor	≥ 0,9		
		Material	
		Werkstoff des Gehäuses	Aluminium
		Optisches Material	PMMA
		Cover Material	Polystyrol (PS)
		Anwendungsmöglichkeiten	
		Betriebstemperatur	-10-+45°C
		Anwendungstemperatur	+25°C
		Lagertemperatur	-20-+50°C

5 JAHRE
GARANTIE



Produktmaße (mm)

LEDPanelS-P6 Sq620

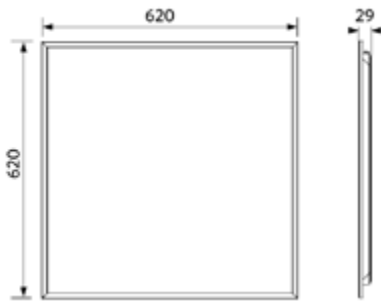

LEDPanelS-P6 Sq595



LEDPanelS-P6 Re295

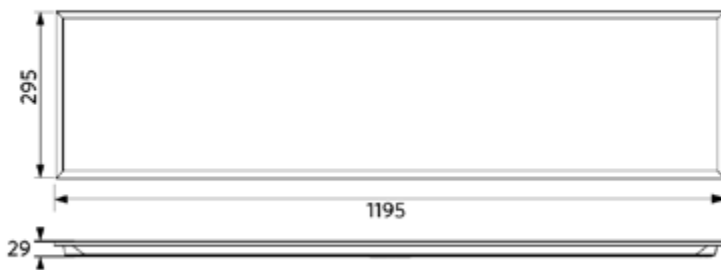

LEDPanelS-P6
Driver On/Off

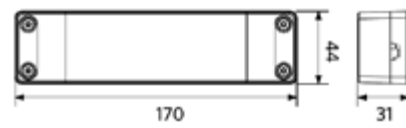

LEDPanelS-P6
Driver Dim



LEDPanelS-P6
Driver Tunable White

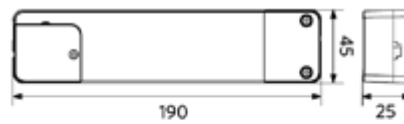



- NEU für BLE2-Versionen: verbesserte drahtlose Kommunikation auf Basis des zukunftssicheren, standardisierten Bluetooth SIG Mesh-Protokolls
- Hochwertiges seitlich beleuchtetes LED Slim Panel, geeignet für Büros (UGR19)
- Ultraflache Platte (9 mm), ideal für die hängende Montage
- Tunable white Smart-Version verfügbar (2700-6500K)
- Standard IP54 (frontseitig) (außer tunable white Versionen)
- Einbau-, Hänge- und Aufbaumontage möglich
- DALI2 kompatibel mit 230V Touch Dim Funktion



Artikeldaten

Artikel-nummer	Artikelbeschreibung	Ersatz für (W)	Watt (W)	Lumen	Lichtausbeute (lm/W)	CCT (K)	Colour rendering index (CRI)	Gewicht (kg/st)
Ein-Aus								
542004068600	LEDPanelRc-S5 Sq620-30W-830-U19	TL 4x18W	30	3750	125	3000	≥ 80	2,62
542004068700	LEDPanelRc-S5 Sq620-30W-840-U19	TL 4x18W	30	3900	130	4000	≥ 80	2,62
542004068800	LEDPanelRc-S5 Sq620-30W-865-U19	TL 4x18W	30	3900	130	6500	≥ 80	2,62
542004068200	LEDPanelRc-S5 Sq595-30W-830-U19	TL 4x18W	30	3750	125	3000	≥ 80	2,49
542004068300	LEDPanelRc-S5 Sq595-30W-840-U19	TL 4x18W	30	3900	130	4000	≥ 80	2,49
542004068400	LEDPanelRc-S5 Re295-30W-830-U19	TL 2x36W	30	3750	125	3000	≥ 80	2,46
542004068500	LEDPanelRc-S5 Re295-30W-840-U19	TL 2x36W	30	3900	130	4000	≥ 80	2,46
542004071400	LEDPanelRc-S5 Sq620-34W-830-U19	TL 4x18W	34	4250	125	3000	≥ 80	2,62
542004071500	LEDPanelRc-S5 Sq620-34W-840-U19	TL 4x18W	34	4420	130	4000	≥ 80	2,62
542004071600	LEDPanelRc-S5 Sq620-34W-865-U19	TL 4x18W	34	4420	130	6500	≥ 80	2,62
542004075000	LEDPanelRc-S5 Sq620-34W-940-U19	TL 4x18W	34	3910	115	4000	≥ 90	2,62
542004071000	LEDPanelRc-S5 Sq595-34W-830-U19	TL 4x18W	34	4250	125	3000	≥ 80	2,49
542004071100	LEDPanelRc-S5 Sq595-34W-840-U19	TL 4x18W	34	4420	130	4000	≥ 80	2,49
542004074600	LEDPanelRc-S5 Sq595-34W-940-U19	TL 4x18W	34	3910	115	4000	≥ 90	2,49
542004071200	LEDPanelRc-S5 Re295-34W-830-U19	TL 2x36W	34	4250	125	3000	≥ 80	2,46
542004071300	LEDPanelRc-S5 Re295-34W-840-U19	TL 2x36W	34	4420	130	4000	≥ 80	2,46
542004074800	LEDPanelRc-S5 Re295-34W-940-U19	TL 2x36W	34	3910	115	4000	≥ 90	2,46
DALI2								
542004069300	LEDPanelRc-S5 Sq620-30W-DALI-830-U19	TL 4x18W	30	3750	125	3000	≥ 80	2,62
542004069400	LEDPanelRc-S5 Sq620-30W-DALI-840-U19	TL 4x18W	30	3900	130	4000	≥ 80	2,62
542004069500	LEDPanelRc-S5 Sq620-30W-DALI-865-U19	TL 4x18W	30	3900	130	6500	≥ 80	2,62
542004068900	LEDPanelRc-S5 Sq595-30W-DALI-830-U19	TL 4x18W	30	3750	125	3000	≥ 80	2,49
542004069000	LEDPanelRc-S5 Sq595-30W-DALI-840-U19	TL 4x18W	30	3900	130	4000	≥ 80	2,49
542004069100	LEDPanelRc-S5 Re295-30W-DALI-830-U19	TL 2x36W	30	3750	125	3000	≥ 80	2,46
542004069200	LEDPanelRc-S5 Re295-30W-DALI-840-U19	TL 2x36W	30	3900	130	4000	≥ 80	2,46
542004072100	LEDPanelRc-S5 Sq620-34W-DALI-830-U19	TL 4x18W	34	4250	125	3000	≥ 80	2,62
542004072200	LEDPanelRc-S5 Sq620-34W-DALI-840-U19	TL 4x18W	34	4420	130	4000	≥ 80	2,62
542004072300	LEDPanelRc-S5 Sq620-34W-DALI-865-U19	TL 4x18W	34	4420	130	6500	≥ 80	2,62
542004075600	LEDPanelRc-S5 Sq620-34W-DALI-940-U19	TL 4x18W	34	3910	115	4000	≥ 90	2,62



Artikel-nummer	Artikelbeschreibung	Ersatz für (W)	Watt (W)	Lumen	Lichtausbeute (lm/W)	CCT (K)	Colour rendering index (CRI)	Gewicht (kg/st)
DALI2								
542004071700	LEDPanelRc-S5 Sq595-34W-DALI-830-U19	TL 4x18W	34	4250	125	3000	≥ 80	2,49
542004071800	LEDPanelRc-S5 Sq595-34W-DALI-840-U19	TL 4x18W	34	4420	130	4000	≥ 80	2,49
542004075200	LEDPanelRc-S5 Sq595-34W-DALI-940-U19	TL 4x18W	34	3910	115	4000	≥ 90	2,49
542004071900	LEDPanelRc-S5 Re295-34W-DALI-830-U19	TL 2x36W	34	4250	125	3000	≥ 80	2,46
542004072000	LEDPanelRc-S5 Re295-34W-DALI-840-U19	TL 2x36W	34	4420	130	4000	≥ 80	2,46
542004075400	LEDPanelRc-S5 Re295-34W-DALI-940-U19	TL 2x36W	34	3910	115	4000	≥ 90	2,46
Smart								
542004093600	LEDPanelRc-S5 Sq620-30W-BLE2-830-U19	TL 4x18W	30	3750	125	3000	≥ 80	2,62
542004093700	LEDPanelRc-S5 Sq620-30W-BLE2-840-U19	TL 4x18W	30	3900	130	4000	≥ 80	2,62
542004093800	LEDPanelRc-S5 Sq620-30W-BLE2-865-U19	TL 4x18W	30	3900	130	6500	≥ 80	2,62
542004093200	LEDPanelRc-S5 Sq595-30W-BLE2-830-U19	TL 4x18W	30	3750	125	3000	≥ 80	2,49
542004093300	LEDPanelRc-S5 Sq595-30W-BLE2-840-U19	TL 4x18W	30	3900	130	4000	≥ 80	2,49
542004093400	LEDPanelRc-S5 Re295-30W-BLE2-830-U19	TL 2x36W	30	3750	125	3000	≥ 80	2,46
542004093500	LEDPanelRc-S5 Re295-30W-BLE2-840-U19	TL 2x36W	30	3900	130	4000	≥ 80	2,46
542004094300	LEDPanelRc-S5 Sq620-34W-BLE2-830-U19	TL 4x18W	34	4250	125	3000	≥ 80	2,62
542004094400	LEDPanelRc-S5 Sq620-34W-BLE2-840-U19	TL 4x18W	34	4420	130	4000	≥ 80	2,62
542004094500	LEDPanelRc-S5 Sq620-34W-BLE2-865-U19	TL 4x18W	34	4420	130	6500	≥ 80	2,62
542004094800	LEDPanelRc-S5 Sq620-34W-BLE2-940-U19	TL 4x18W	34	3910	115	4000	≥ 90	2,62
542004093900	LEDPanelRc-S5 Sq595-34W-BLE2-830-U19	TL 4x18W	34	4250	125	3000	≥ 80	2,49
542004094000	LEDPanelRc-S5 Sq595-34W-BLE2-840-U19	TL 4x18W	34	4420	130	4000	≥ 80	2,49
542004094600	LEDPanelRc-S5 Sq595-34W-BLE2-940-U19	TL 4x18W	34	3910	115	4000	≥ 90	2,49
542004094100	LEDPanelRc-S5 Re295-34W-BLE2-830-U19	TL 2x36W	34	4250	125	3000	≥ 80	2,46
542004094200	LEDPanelRc-S5 Re295-34W-BLE2-840-U19	TL 2x36W	34	4420	130	4000	≥ 80	2,46
542004094700	LEDPanelRc-S5 Re295-34W-BLE2-940-U19	TL 2x36W	34	3910	115	4000	≥ 90	2,46
Smart Tunable White								
542004093100	LEDPanelRc-S5 Sq620-34W-BLE2-TW-U19	TL 4x18W	34	4100	120	2700-6500	≥ 80	2,62
542004093000	LEDPanelRc-S5 Sq595-34W-BLE2-TW-U19	TL 4x18W	34	4100	120	2700-6500	≥ 80	2,49
1-10V								
542004070700	LEDPanelRc-S5 Sq620-30W-10V-830-U19	TL 4x18W	30	3750	125	3000	≥ 80	2,62
542004070800	LEDPanelRc-S5 Sq620-30W-10V-840-U19	TL 4x18W	30	3900	130	4000	≥ 80	2,62
542004070900	LEDPanelRc-S5 Sq620-30W-10V-865-U19	TL 4x18W	30	3900	130	6500	≥ 80	2,62
542004070300	LEDPanelRc-S5 Sq595-30W-10V-830-U19	TL 4x18W	30	3750	125	3000	≥ 80	2,49
542004070400	LEDPanelRc-S5 Sq595-30W-10V-840-U19	TL 4x18W	30	3900	130	4000	≥ 80	2,49
542004070500	LEDPanelRc-S5 Re295-30W-10V-830-U19	TL 2x36W	30	3750	125	3000	≥ 80	2,46
542004070600	LEDPanelRc-S5 Re295-30W-10V-840-U19	TL 2x36W	30	3900	130	4000	≥ 80	2,46
542004073500	LEDPanelRc-S5 Sq620-34W-10V-830-U19	TL 4x18W	34	4250	125	3000	≥ 80	2,62
542004073600	LEDPanelRc-S5 Sq620-34W-10V-840-U19	TL 4x18W	34	4420	130	4000	≥ 80	2,62
542004073700	LEDPanelRc-S5 Sq620-34W-10V-865-U19	TL 4x18W	34	4420	130	6500	≥ 80	2,62
542004076800	LEDPanelRc-S5 Sq620-34W-10V-940-U19	TL 4x18W	34	3910	115	4000	≥ 90	2,62
542004073100	LEDPanelRc-S5 Sq595-34W-10V-830-U19	TL 4x18W	34	4250	125	3000	≥ 80	2,49
542004073200	LEDPanelRc-S5 Sq595-34W-10V-840-U19	TL 4x18W	34	4420	130	4000	≥ 80	2,49
542004076400	LEDPanelRc-S5 Sq595-34W-10V-940-U19	TL 4x18W	34	3910	115	4000	≥ 90	2,49
542004073300	LEDPanelRc-S5 Re295-34W-10V-830-U19	TL 2x36W	34	4250	125	3000	≥ 80	2,46
542004073400	LEDPanelRc-S5 Re295-34W-10V-840-U19	TL 2x36W	34	4420	130	4000	≥ 80	2,46
542004076600	LEDPanelRc-S5 Re295-34W-10V-940-U19	TL 2x36W	34	3910	115	4000	≥ 90	2,46











Auf Anfrage erhältlich mit Wieland GST18 oder Wago WINSTA Steckverbindung, oder Schuko-stecker. Dali2 Ausführung kompatibel mit Zentralenbatterieanlagen laut der Norm EN 50172. BLE-Versionen in Aufbaurahmen können zu einer begrenzten BLE-Signalstärke führen.



Zubehörteile

Aufbaurahmen

Einbaurahmen

					
140055484 LEDPanelRc-SI Sq600-Surface-Module-WH-CT	140055486 LEDPanelRc-SI Re300-Surface-Module-WH-CT	542098017600 LEDPanelRc2 Sq600-Surface-Kit-WH	542098017700 LEDPanelRc2 Re300-Surface-Kit-WH	542098009600 LEDPanelRc Sq600-Frame-WH	542098009800 LEDPanelRc Re300-Frame-WH
140055485 LEDPanelRc-SI Sq625-Surface-Module-WH-CT		542098017500 LEDPanelRc2 Sq625-Surface-Kit-WH		542098009700 LEDPanelRc Sq625-Frame-WH	
					
140057770 LEDPanelRc-SI-Mounting-Springs-595	542098006900 LEDPanel-54-Suspension-Kit	542098000800 LEDPanelRC-SI U19 EM-kit 1h	140060852 LEDFixture-Ceiling-Cable-Kit-0.5m	542098030700 Junction-Box-WH	
140057771 LEDPanelRc-SI-Mounting-Springs-622		542098000900 LEDPanelRC-SI U19 EM-kit 3h			

Technische Daten	
Lebensdauer (L70)	100.000 h
Lebensdauer (L80)	70.000 h
Lebensdauer (L90)	50.000 h
Ein-/aus-Zyklen	100.000
Farbbeständigkeit (SDCM)	3
Steuerbar	Ein-Aus / DALI / 1-10V / BLE2
Abstrahlwinkel	85°
Farbe	Weiß RAL9003
UGR	≤ 19
IP Vorderseite	IP20 (TW) / IP54
IP-Klasse rückseite	IP20
Schlagfestigkeit	IK04
Schutzklasse	II
Risikogruppe (EN 62471)	RG0
Mit Betriebsgerät	Ja
Glüdrahtprüfung	650°C
Leistungsfaktor	≥ 0,9

Stromversorgung	
Frequenz	50/60 Hz
Nennspannung	220-240 V
DC input voltage	Siehe Kataloganhang, Anschlußwerte und Gleichstromlichkeit (DC-fähig)
230V Kabellänge	1 m

Material	
Werkstoff des Gehäuses	Aluminium
Optisches Material	PMMA
Cover Material	Polystyrol (PS)

Anwendungsmöglichkeiten	
Betriebstemperatur	-20-+40°C
Anwendungstemperatur	+25°C
Lagertemperatur	-25-+50°C

5 JAHRE GARANTIE



Produktmaße (mm)

LEDPanelRc-S5 Sq620

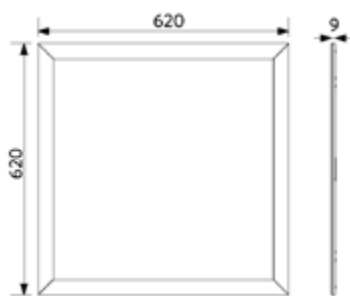

LEDPanelRc-S5 Sq595

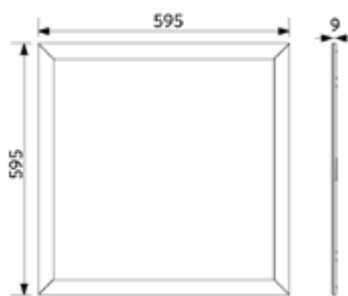

LEDPanelRc-S5 Re295



LEDPanelRc-S5
Driver On/Off

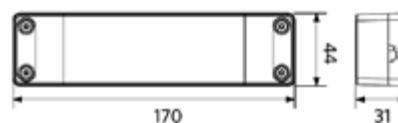

LEDPanelRc-S5
Driver Dim



LEDPanelRc-S5
Driver Tunable White

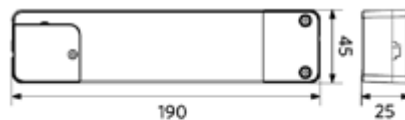



- LED-Slim-Panel-Familie, einschließlich bürotauglicher Versionen (UGR19)
- DALI2 dimmbare Versionen verfügbar
- Hohe Lichtausbeute von bis zu 130lm/W
- Auch für Pendel- und Aufputzmontage geeignet
- Deckeneinbaurahmen und Anbaumodul als Zubehör erhältlich
- Ersatz für konventionelle 4x18W oder 2x36W Leuchte
- DALI2 kompatibel mit 230V Touch Dim Funktion

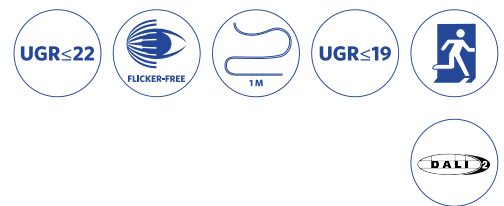













Artikeldaten

Artikel-nummer	Artikelbeschreibung	Ersatz für (W)	Watt (W)	Lumen	Lichtausbeute (lm/W)	UGR	CCT (K)	Abstrahlwinkel	Gewicht (kg/st)
Ein-Aus									
542003098700	LEDPanelS-E4 Sq620-32W-830-U19	TL 4x18W	32	4000	125	≤19	3000	90°	2,13
542003098800	LEDPanelS-E4 Sq620-32W-840-U19	TL 4x18W	32	4100	130	≤19	4000	90°	2,13
542003098500	LEDPanelS-E4 Sq595-32W-830-U19	TL 4x18W	32	4000	125	≤19	3000	90°	1,91
542003098600	LEDPanelS-E4 Sq595-32W-840-U19	TL 4x18W	32	4100	130	≤19	4000	90°	1,91
542003098900	LEDPanelS-E4 Re295-32W-830-U19	TL 2x36W	32	4000	125	≤19	3000	90°	1,82
542003099000	LEDPanelS-E4 Re295-32W-840-U19	TL 2x36W	32	4100	130	≤19	4000	90°	1,82
542003099900	LEDPanelS-E4 Sq620-32W-830	TL 4x18W	32	4000	125	≤22	3000	115°	1,73
542003100000	LEDPanelS-E4 Sq620-32W-840	TL 4x18W	32	4100	130	≤22	4000	115°	1,73
542003099700	LEDPanelS-E4 Sq595-32W-830	TL 4x18W	32	4000	125	≤22	3000	115°	1,51
542003099800	LEDPanelS-E4 Sq595-32W-840	TL 4x18W	32	4100	130	≤22	4000	115°	1,51
542003100100	LEDPanelS-E4 Re295-32W-830	TL 2x36W	32	4000	125	≤22	3000	115°	1,43
542003100200	LEDPanelS-E4 Re295-32W-840	TL 2x36W	32	4100	130	≤22	4000	115°	1,43
DALI2									
542003099300	LEDPanelS-E4 Sq620-32W-DALI-830-U19	TL 4x18W	32	4000	125	≤19	3000	90°	2,20
542003099400	LEDPanelS-E4 Sq620-32W-DALI-840-U19	TL 4x18W	32	4100	130	≤19	4000	90°	2,20
542003099100	LEDPanelS-E4 Sq595-32W-DALI-830-U19	TL 4x18W	32	4000	125	≤19	3000	90°	1,98
542003099200	LEDPanelS-E4 Sq595-32W-DALI-840-U19	TL 4x18W	32	4100	130	≤19	4000	90°	1,98
542003099500	LEDPanelS-E4 Re295-32W-DALI-830-U19	TL 2x36W	32	4000	125	≤19	3000	90°	1,89
542003099600	LEDPanelS-E4 Re295-32W-DALI-840-U19	TL 2x36W	32	4100	130	≤19	4000	90°	1,89
542003100500	LEDPanelS-E4 Sq620-32W-DALI-830	TL 4x18W	32	4000	125	≤22	3000	115°	1,81
542003100600	LEDPanelS-E4 Sq620-32W-DALI-840	TL 4x18W	32	4100	130	≤22	4000	115°	1,81
542003100300	LEDPanelS-E4 Sq595-32W-DALI-830	TL 4x18W	32	4000	125	≤22	3000	115°	1,59
542003100400	LEDPanelS-E4 Sq595-32W-DALI-840	TL 4x18W	32	4100	130	≤22	4000	115°	1,59
542003100700	LEDPanelS-E4 Re295-32W-DALI-830	TL 2x36W	32	4000	125	≤22	3000	115°	1,50
542003100800	LEDPanelS-E4 Re295-32W-DALI-840	TL 2x36W	32	4100	130	≤22	4000	115°	1,50

Auf Anfrage erhältlich mit Wieland GST18 oder Wago WINSTA Steckverbindung, oder SchukoStecker. DALI2 Versionen geeignet für zentrale Sicherheitsbeleuchtung gemäß EN50172.



Zubehörteile

Aufbaurahmen		Einbaurahmen			
					
542098017600 LEDPanelRc2 Sq600-Surface-Kit-WH	542098017700 LEDPanelRc2 Re300-Surface-Kit-WH	542098009600 LEDPanelRc Sq600-Frame-WH	542098009800 LEDPanelRc Re300-Frame-WH	542003021800 LEDPanelRc-S-B2 Mounting-Springs	542098033000 LEDPanelRc-S-B2 Re298 Mounting-Springs
542098017500 LEDPanelRc2 Sq625-Surface-Kit-WH		542098009700 LEDPanelRc Sq625-Frame-WH			
					
542003021700 LEDPanelRc-S-B2 Suspension-Kit	542098000800 LEDPanelRC-SI U19 EM-kit 1h	542098000900 LEDPanelRC-SI U19 EM-kit 3h	542098030700 Junction-Box-WH	140060852 LEDFixture-Ceiling-Cable-Kit-0.5m	821017003200 LEDSmart-BLE2-DALI-Converter

Technische Daten	
Lebensdauer (L70)	60.000 h
Lebensdauer (L80)	50.000 h
Ein-/aus-Zyklen	100.000
Farbbeständigkeit (SDCM)	3
Steuerbar	Ein-Aus / DALI2
Farbe	Weiß RAL9003
CRI	≥ 80
Schutzart (IP)	IP20
Schlagfestigkeit	IK02
Schutzklasse	II
Risikogruppe (EN 62471)	RG0
Mit Betriebsgerät	Ja
Glühdrahtprüfung	650°C
Leistungsfaktor	≥ 0,9

Stromversorgung	
Frequenz	50/60 Hz
Nennspannung	220-240 V
DC input voltage	Siehe Kataloganhang, Anschlußwerte und Gleichstromlichkeit (DC-fähig)
230V Kabellänge	1 m

Material	
Werkstoff des Gehäuses	Aluminium
Optisches Material	Polystyrol (PS)
Cover Material	Polystyrol (PS)

Anwendungsmöglichkeiten	
Betriebstemperatur	-10-+45°C
Anwendungstemperatur	+25°C
Lagertemperatur	-25-+50°C



Produktmaße (mm)

LEDPanelS-E4 Sq595-32W

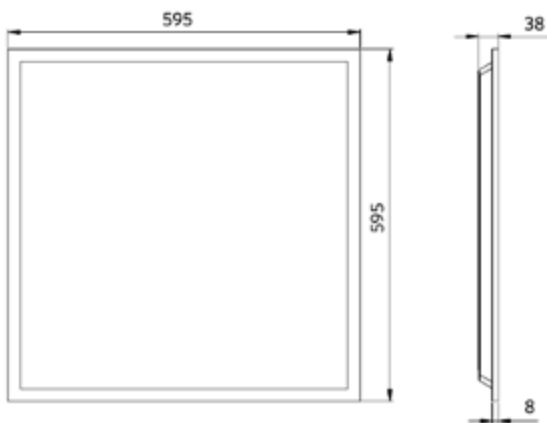

LEDPanelS-E4 Sq620-32W

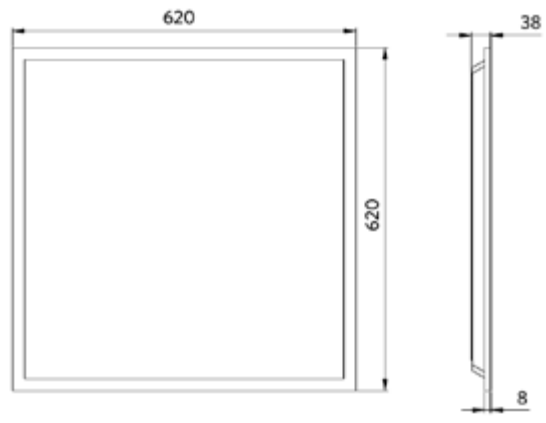

LEDPanelS-E4 Re295-32W



LEDPanelS-E4
Driver On/Off

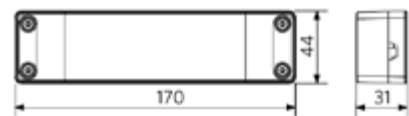

LEDPanelS-E4
Driver DALI





SMART

INNENLEUCHTEN

AUBENLEUCHTEN

LAMPEN UND TOOLS

TECHNISCHE DATEN

BEGRIFFSERKLÄRUNG



Slim Panel Basic G3

- Kostengünstiges LED-Slim-Panel, erhältlich in UGR 22 und UGR 19
- Hohe Lichtausbeute, bis zu 120 lm/W
- Geeignet für Einbau- und Aufbau-Anwendungen
- Deckeneinbaurahmen und Oberflächenmodul-Kit als Zubehör erhältlich
- Ersatz für konventionelle 4x18W oder 2x36W Leuchte



Artikeldaten

Artikel-nummer	Artikelbeschreibung	Ersatz für (W)	Watt (W)	Lumen	Lichtausbeute (lm/W)	UGR	CCT (K)	Abstrahlwinkel	Gewicht (kg/st)	
Ein-Aus										
542003096700	LEDPanelS-B3 Sq620-32W-830-U19	TL 4x18W	32	3630	115	≤19	3000	90°	2,13	
542003096800	LEDPanelS-B3 Sq620-32W-840-U19	TL 4x18W	32	3840	120	≤19	4000	90°	2,13	
542003096500	LEDPanelS-B3 Sq620-32W-830	TL 4x18W	32	3630	115	≤22	3000	120°	1,73	
542003096600	LEDPanelS-B3 Sq620-32W-840	TL 4x18W	32	3840	120	≤22	4000	120°	1,73	
542003096300	LEDPanelS-B3 Sq595-32W-830-U19	TL 4x18W	32	3630	115	≤19	3000	90°	1,91	
542003096400	LEDPanelS-B3 Sq595-32W-840-U19	TL 4x18W	32	3840	120	≤19	4000	90°	1,91	
542003096100	LEDPanelS-B3 Sq595-32W-830	TL 4x18W	32	3630	115	≤22	3000	120°	1,51	
542003096200	LEDPanelS-B3 Sq595-32W-840	TL 4x18W	32	3840	120	≤22	4000	120°	1,51	
542003097100	LEDPanelS-B3 Re295-32W-830-U19	TL 2x36W	32	3630	115	≤19	3000	90°	1,82	
542003097200	LEDPanelS-B3 Re295-32W-840-U19	TL 2x36W	32	3840	120	≤19	4000	90°	1,82	
542003096900	LEDPanelS-B3 Re295-32W-830	TL 2x36W	32	3630	115	≤22	3000	120°	1,43	
542003097000	LEDPanelS-B3 Re295-32W-840	TL 2x36W	32	3840	120	≤22	4000	120°	1,43	

Zubehörteile

Aufbaurahmen		Einbaurahmen		Zubehör	
542098017600 LEDPanelRc2 Sq600-Surface-Kit-WH	542098017700 LEDPanelRc2 Re300-Surface-Kit-WH	542098009600 LEDPanelRc Sq600-Frame-WH	542098009800 LEDPanelRc Re300-Frame-WH	542003021800 LEDPanelRc-S-B2 Mounting-Springs	542098033000 LEDPanelRc-S-B2 Re298 Mounting-Springs
542098017500 LEDPanelRc2 Sq625-Surface-Kit-WH		542098009700 LEDPanelRc Sq625-Frame-WH			
542003021700 LEDPanelRc-S-B2 Suspension-Kit	542098030700 Junction-Box-WH	542098000800 LEDPanelRc-SI U19 EM-kit 1h	542098000900 LEDPanelRc-SI U19 EM-kit 3h	140060852 LEDFixture-Ceiling-Cable-Kit-0.5m	



3 JAHRE GARANTIE



Technische Daten	
Lebensdauer (L70)	50.000 h
Lebensdauer (L80)	30.000 h
Ein-/aus-Zyklen	100.000
Farbbeständigkeit (SDCM)	4
Steuerbar	Ein-Aus
Farbe	Weiß RAL9003
CRI	≥ 80
Schutzart (IP)	IP20
Schlagfestigkeit	IK02
Schutzklasse	II
Risikogruppe (EN 62471)	RG0
Mit Betriebsgerät	Ja
Glühdrahtprüfung	650°C
Leistungsfaktor	≥ 0,9

Stromversorgung	
Frequenz	50/60 Hz
Nennspannung	220-240 V
DC input voltage	Siehe Kataloganhang, Anschlußwerte und Gleichstromlichkeit (DC-fähig)
230V Kabellänge	0.3 m

Material	
Werkstoff des Gehäuses	Aluminium
Optisches Material	Polystyrol (PS)
Cover Material	Polystyrol (PS)

Anwendungsmöglichkeiten	
Betriebstemperatur	-10-+45°C
Anwendungstemperatur	+25°C
Lagertemperatur	-25-+50°C

Produktmaße (mm)

LEDPanelS-B3 Sq595-32W

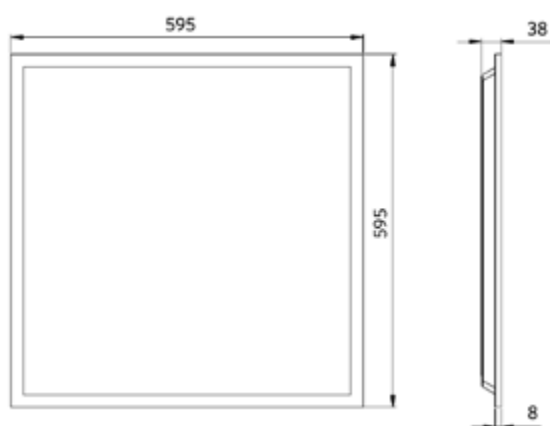

LEDPanelS-B3 Sq620-32W

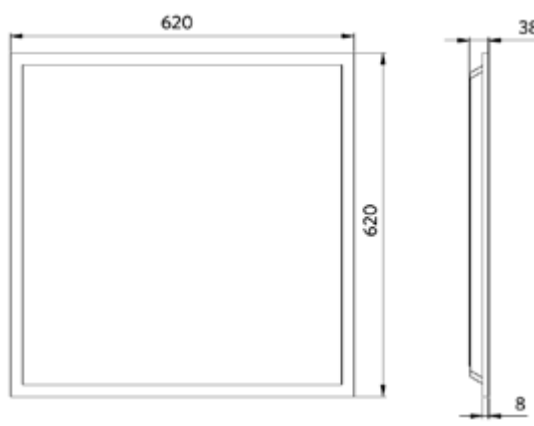

LEDPanelS-B3 Re295-32W



LEDPanelS-B3 Driver

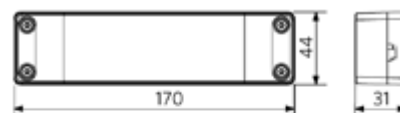



Lima

- NEU für BLE2-Versionen: verbesserte drahtlose Kommunikation auf Basis des zukunftssicheren, standardisierten Bluetooth SIG Mesh-Protokolls
- Stilvolle Langfeldleuchte mit hochwertiges Aluminiumgehäuse, für Deckenanbau und abgehängte Montage
- Vollständig kompatibel mit dem bestehenden Opplé Smart Lighting Leuchten und Zubehör
- Anschlussset zur Schaffung von Lichtbändern als Zubehör erhältlich



Artikeldaten

Artikel-nummer	Artikelbeschreibung	Ersatz für (W)	Watt (W)	Lumen	Lichtausbeute (lm/W)	UGR	CCT (K)	Gewicht (kg/st)
DALI								
542005000500	LEDLima L12-15W-3000-U19-DALI	TL 1x28W	15	1725	115	≤19	3000	2,55
542005000600	LEDLima L12-15W-4000-U19-DALI	TL 1x28W	15	1800	120	≤19	4000	2,55
542005000700	LEDLima L15-18W-3000-U19-DALI	TL 1x35W	18	2070	115	≤19	3000	3,08
542005000800	LEDLima L15-18W-4000-U19-DALI	TL 1x35W	18	2160	120	≤19	4000	3,08
542005001300	LEDLima L12-30W-3000-DALI	TL 1x54W	30	3300	110	≤22	3000	2,55
542005001400	LEDLima L12-30W-4000-DALI	TL 1x54W	30	3450	115	≤22	4000	2,55
542005001500	LEDLima L15-36W-3000-DALI	TL 1x80W	36	3960	110	≤22	3000	3,08
542005001600	LEDLima L15-36W-4000-DALI	TL 1x80W	36	4140	115	≤22	4000	3,08
Smart								
542003131500	LEDLima L12-15W-3000-U19-BLE2	TL 1x28W	15	1725	115	≤19	3000	2,55
542003131600	LEDLima L12-15W-4000-U19-BLE2	TL 1x28W	15	1800	120	≤19	4000	2,55
542003131700	LEDLima L15-18W-3000-U19-BLE2	TL 1x35W	18	2070	115	≤19	3000	3,08
542003131800	LEDLima L15-18W-4000-U19-BLE2	TL 1x35W	18	2160	120	≤19	4000	3,08
542003131900	LEDLima L12-30W-3000-BLE2	TL 1x54W	30	3300	110	≤22	3000	2,55
542003132000	LEDLima L12-30W-4000-BLE2	TL 1x54W	30	3450	115	≤22	4000	2,55
542003132100	LEDLima L15-36W-3000-BLE2	TL 1x80W	36	3960	110	≤22	3000	3,08
542003132200	LEDLima L15-36W-4000-BLE2	TL 1x80W	36	4140	115	≤22	4000	3,08
Einzelbatterieleuchte inklusive 1 Stunde Akku, DALI								
549004002400	LEDLima L12-15W-3000-U19-DALI-EM1	TL 1x28W	15	1725	115	≤19	3000	2,85
549004002500	LEDLima L12-15W-4000-U19-DALI-EM1	TL 1x28W	15	1800	120	≤19	4000	2,85
549004002600	LEDLima L15-18W-3000-U19-DALI-EM1	TL 1x35W	18	2070	115	≤19	3000	3,38
549004002700	LEDLima L15-18W-4000-U19-DALI-EM1	TL 1x35W	18	2160	120	≤19	4000	3,38
549004002800	LEDLima L12-30W-3000-DALI-EM1	TL 1x54W	30	3300	110	≤22	3000	2,85
549004002900	LEDLima L12-30W-4000-DALI-EM1	TL 1x54W	30	3450	115	≤22	4000	2,85
549004003000	LEDLima L15-36W-3000-DALI-EM1	TL 1x80W	36	3960	110	≤22	3000	3,38
549004003100	LEDLima L15-36W-4000-DALI-EM1	TL 1x80W	36	4140	115	≤22	4000	3,38
Einzelbatterieleuchte inklusive 3 Stunden Akku, DALI								
549004003200	LEDLima L12-15W-3000-U19-DALI-EM3	TL 1x28W	15	1725	115	≤19	3000	2,95
549004003300	LEDLima L12-15W-4000-U19-DALI-EM3	TL 1x28W	15	1800	120	≤19	4000	2,95
549004003400	LEDLima L15-18W-3000-U19-DALI-EM3	TL 1x35W	18	2070	115	≤19	3000	3,48
549004003500	LEDLima L15-18W-4000-U19-DALI-EM3	TL 1x35W	18	2160	120	≤19	4000	3,48



Artikel-nummer	Artikelbeschreibung	Ersatz für (W)	Watt (W)	Lumen	Lichtausbeute (lm/W)	UGR	CCT (K)	Gewicht (kg/st)
Einzelbatterieleuchte inklusive 3 Stunden Akku, DALI								
549004003600	LEDLima L12-30W-3000-DALI-EM3	TL 1x54W	30	3300	110	≤22	3000	2,95
549004003700	LEDLima L12-30W-4000-DALI-EM3	TL 1x54W	30	3450	115	≤22	4000	2,95
549004003800	LEDLima L15-36W-3000-DALI-EM3	TL 1x80W	36	3960	110	≤22	3000	3,48
549004003900	LEDLima L15-36W-4000-DALI-EM3	TL 1x80W	36	4140	115	≤22	4000	3,48

Zubehörteile



599006009000
LEDLima Suspension-Kit



599006008900
LEDLima Connection-Kit

Aufhängelänge 1,5 m.

Technische Daten		Stromversorgung	
Lebensdauer (L70)	70.000 h	Frequenz	50/60 Hz
Lebensdauer (L80)	50.000 h	Nennspannung	220-240 V
Ein-/aus-Zyklen	100.000	DC input voltage	Siehe Kataloganhang, Anschlußwerte und Gleichstromlichkeit (DC-fähig)
Steuerbar	DALI / BLE2		
Abstrahlwinkel	70°		
Farbe	Aluminium		
CRI	≥ 80		
Schutzart (IP)	IP20		
Schlagfestigkeit	IK02		
Schutzklasse	I		
Risikogruppe (EN 62471)	RG0		
Mit Betriebsgerät	Ja		
Glühdrahtprüfung	650°C		
Leistungsfaktor	≥ 0,9		
		Material	
		Werkstoff des Gehäuses	Aluminium
		Optisches Material	Polycarbonat
		Anwendungsmöglichkeiten	
		Betriebstemperatur	-10-+45°C
		Anwendungstemperatur	+25°C
		Lagertemperatur	-25-+50°C

5 JAHRE GARANTIE



Produktmaße (mm)

LEDLima L12



LEDLima L15





- NEU für BLE2-Versionen: verbesserte drahtlose Kommunikation auf Basis des zukunftssicheren, standardisierten Bluetooth SIG Mesh-Protokolls
- Durch das spezielle Design wird das Licht nach oben und unten verteilt und kombiniert so Komfort mit Effizienz
- Hoher Lichtstrom und hohe Effizienz von 105lm/W
- Elegante und architektonische Lichtlösung für ihre Büros und Besprechungsräume
- Standardmäßig inklusive Aufhängung (2,5 m) und einem separaten, aluminiumfarbenen Gehäuse für den Treiber
- DALI2 und Smart Lighting (BLE2) Versionen erhältlich
- DALI2 kompatibel mit 230V Touch Dim Funktion



Artikeldaten

Artikel-nummer	Artikelbeschreibung	Ersatz für (W)	Watt (W)	Lumen	Lichtausbeute (lm/W)	CCT (K)	Gewicht (kg/st)
DALI2							
140054053	LEDPanelSp-Z L1222-75W-DALI-3000-AL	TL 2x58W	75	7875	105	3000	3,90
140054054	LEDPanelSp-Z L1222-75W-DALI-4000-AL	TL 2x58W	75	7875	105	4000	3,90
Smart							
542004091700	LEDPanelSp-Z L1222-80W-BLE2-3000-AL	TL 2x58W	80	8600	107	3000	3,90
542004091800	LEDPanelSp-Z L1222-80W-BLE2-4000-AL	TL 2x58W	80	8600	107	4000	3,90

Set inklusive Aufhängeseile mit 2,5m.

Auf Anfrage erhältlich mit Wieland GST18 oder Wago WINSTA Steckverbindung, oder SchukoStecker.

Technische Daten		Stromversorgung	
Lebensdauer (L70)	60.000 h	Frequenz	50/60 Hz
Lebensdauer (L80)	40.000 h	Nennspannung	220-240 V
Ein-/aus-Zyklen	100.000	DC input voltage	Siehe Kataloganhang, Anschlußwerte und Gleichstromlichkeit (DC-fähig)
Farbbeständigkeit (SDCM)	3		
Steuerbar	DALI2 / BLE2		
Farbe	Aluminium		
CRI	≥ 80		
UGR	≤ 19		
Schutzart (IP)	IP20		
Schlagfestigkeit	IK02		
Schutzklasse	II		
Risikogruppe (EN 62471)	RG0		
Mit Betriebsgerät	Ja		
Glüdrahtprüfung	650°C		
Leistungsfaktor	≥ 0,9		
		Material	
		Werkstoff des Gehäuses	Aluminium
		Optisches Material	PMMA
		Cover Material	Halb durchsichtiges PMMA
		Anwendungsmöglichkeiten	
		Betriebstemperatur	-20-+45°C
		Anwendungstemperatur	+25°C
		Lagertemperatur	-25-+50°C

5 JAHRE GARANTIE



Produktmaße (mm)

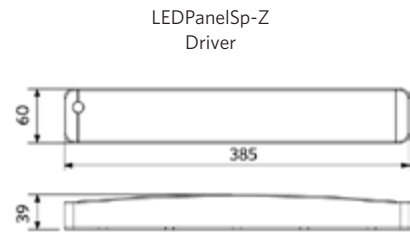
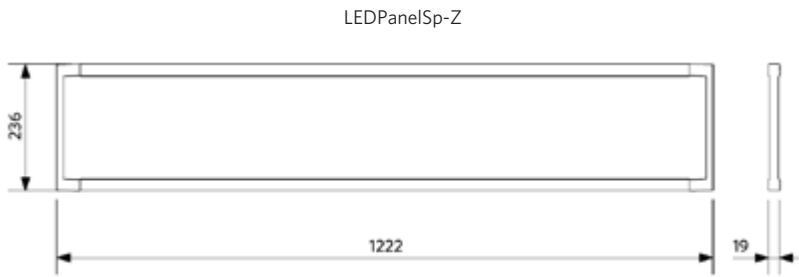



NEUE
VERSIONEN



Downlight Performer HG

- NEU für BLE2-Versionen: verbesserte drahtlose Kommunikation auf Basis des zukunftssicheren, standardisierten Bluetooth SIG Mesh-Protokolls
- Modernes, hochwertiges LED-Downlight
- Einzigartiges optisches Linsenkonzept mit hochglänzendem (HG) Reflektor
- Minimale Leuchtenhöhe (max 73mm)
- Tunable white Smart-Version verfügbar (2700-6500K)
- Direkter Ersatz für Downlights mit Kompaktleuchtstofflampen
- IP44 (Lichtaustrittsseite)
- Abdeckfolie zum Schutz vor Staub und Schmutz während der Montage
- DALI2 kompatibel mit 230V Touch Dim Funktion



Artikeldaten

Artikel-nummer	Artikelbeschreibung	Ersatz für (W)	Watt (W)	Lumen	Lichtausbeute (lm/W)	UGR	CCT (K)	Colour rendering index (CRI)	Gewicht (kg/st)
Ein-Aus									
140057154	LEDDownlightRc-P-HG R150-11.5W-3000	CFL 1x18W	11.5	1240	108	≤ 19	3000	≥ 80	0,45
140057155	LEDDownlightRc-P-HG R150-11.5W-4000	CFL 1x18W	11.5	1265	110	≤ 19	4000	≥ 80	0,45
140057152	LEDDownlightRc-P-HG R200-15W-3000	CFL 1x26W	15	1620	108	≤ 19	3000	≥ 80	0,76
140057153	LEDDownlightRc-P-HG R200-15W-4000	CFL 1x26W	15	1650	110	≤ 19	4000	≥ 80	0,76
140057156	LEDDownlightRc-P-HG R200-23W-3000	CFL 2x26W	23	2480	108	≤ 19	3000	≥ 80	0,76
140057157	LEDDownlightRc-P-HG R200-23W-4000	CFL 2x26W	23	2530	110	≤ 19	4000	≥ 80	0,76
540001084000	LEDDownlightRc-P-HG R200-23W-940	CFL 2x26W	23	2530	110	≤ 19	4000	≥ 90	0,76
140057158	LEDDownlightRc-P-HG R200-33W-3000	CFL 2x32W	33	3560	108	≤ 22	3000	≥ 80	0,76
140057159	LEDDownlightRc-P-HG R200-33W-4000	CFL 2x32W	33	3630	110	≤ 22	4000	≥ 80	0,76
DALI2									
140057162	LEDDownlightRc-P-HG R150-11.5W-DALI-3000	CFL 1x18W	11.5	1240	108	≤ 19	3000	≥ 80	0,45
140057163	LEDDownlightRc-P-HG R150-11.5W-DALI-4000	CFL 1x18W	11.5	1265	110	≤ 19	4000	≥ 80	0,45
140057160	LEDDownlightRc-P-HG R200-15W-DALI-3000	CFL 1x26W	15	1620	108	≤ 19	3000	≥ 80	0,76
140057161	LEDDownlightRc-P-HG R200-15W-DALI-4000	CFL 1x26W	15	1650	110	≤ 19	4000	≥ 80	0,76
140057164	LEDDownlightRc-P-HG R200-23W-DALI-3000	CFL 2x26W	23	2480	108	≤ 19	3000	≥ 80	0,76
140057165	LEDDownlightRc-P-HG R200-23W-DALI-4000	CFL 2x26W	23	2530	110	≤ 19	4000	≥ 80	0,76
540001084800	LEDDownlightRc-P-HG R200-23W-DALI-940	CFL 2x26W	23	2530	110	≤ 19	4000	≥ 90	0,76
140057166	LEDDownlightRc-P-HG R200-33W-DALI-3000	CFL 2x32W	33	3560	108	≤ 22	3000	≥ 80	0,76
140057167	LEDDownlightRc-P-HG R200-33W-DALI-4000	CFL 2x32W	33	3630	110	≤ 22	4000	≥ 80	0,76



Artikelnummer	Artikelbeschreibung	Ersatz für (W)	Watt (W)	Lumen	Lichtausbeute (lm/W)	UGR	CCT (K)	Colour rendering index (CRI)	Gewicht (kg/st)
Smart									
540001334800	LEDDownlightRc-P-HG R150-11.5W-BLE2-3000	CFL 1x18W	11.5	1240	108	≤19	3000	≥ 80	0,53
540001334900	LEDDownlightRc-P-HG R150-11.5W-BLE2-4000	CFL 1x18W	11.5	1265	110	≤19	4000	≥ 80	0,53
540001335000	LEDDownlightRc-P-HG R200-15W-BLE2-3000	CFL 1x26W	15	1620	108	≤19	3000	≥ 80	0,84
540001335100	LEDDownlightRc-P-HG R200-15W-BLE2-4000	CFL 1x26W	15	1650	110	≤19	4000	≥ 80	0,84
540001334300	LEDDownlightRc-P-HG R200-23W-BLE2-3000	CFL 2x26W	23	2480	108	≤19	3000	≥ 80	0,84
540001334400	LEDDownlightRc-P-HG R200-23W-BLE2-4000	CFL 2x26W	23	2530	110	≤19	4000	≥ 80	0,84
540001334700	LEDDownlightRc-P-HG R200-23W-BLE2-940	CFL 2x26W	23	2530	110	≤19	4000	≥ 90	0,84
540001334500	LEDDownlightRc-P-HG R200-33W-BLE2-3000	CFL 2x32W	33	3560	108	≤22	3000	≥ 80	0,84
540001334600	LEDDownlightRc-P-HG R200-33W-BLE2-4000	CFL 2x32W	33	3630	110	≤22	4000	≥ 80	0,84
Smart Tunable White									
540001335200	LEDDownlightRc-P-HG R200-25W-BLE2-TW	CFL 2x26W	25	2650	106	≤19	2700-6500	≥ 80	0,92

Auf Anfrage erhältlich mit Wieland GST18 oder Wago WINSTA Steckverbindung, oder SchukoStecker. DALI2 Ausführung kompatibel mit Zentralenbatterieanlagen laut der Norm EN 50172.

Zubehörteile



140060646
LEDDownlightRc-P-HZ-Adapter-150-175



140061242
LEDDownlightRc-P-R150-Surface-Module-WH



549098001300
LEDDownlightRc-P EM-kit 1h



542098000800
LEDPanelRC-SI U19 EM-kit 1h



542098030700
Junction-Box-WH

140060647
LEDDownlightRc-P-SI-E-Adapter-200-225

140061243
LEDDownlightRc-P-R200-Surface-Module-WH

549098001400
LEDDownlightRc-P EM-kit 3h

542098000900
LEDPanelRC-SI U19 EM-kit 3h

140060648
LEDDownlightRc-P-SI-E-Adapter-200-250

Siehe Anhang Übersicht Adapterringe für die technischen Zeichnungen der Adapterringe.

Technische Daten		Stromversorgung	
Lebensdauer (L70)	70.000 h	Frequenz	50/60 Hz
Lebensdauer (L80)	50.000 h	Nennspannung	220-240 V
Ein-/aus-Zyklen	100.000	DC input voltage	Siehe Kataloganhang, Anschlußwerte und Gleichstromlichkeit (DC-fähig)
Farbbeständigkeit (SDCM)	3	230V Kabellänge	0.3 m
Steuerbar	Ein-Aus / DALI / BLE2	Material	
Abstrahlwinkel	70°	Werkstoff des Gehäuses	Aluminumguss
Farbe	Weiß RAL9003	Optisches Material	Polycarbonat
IP Vorderseite	IP44	Anwendungsmöglichkeiten	
IP-Klasse rückseite	IP20	Betriebstemperatur	-10-+40°C
Schlagfestigkeit	IK02	Anwendungstemperatur	+25°C
Schutzklasse	II	Lagertemperatur	-25-+50°C
Risikogruppe (EN 62471)	RG0 / RG1 (23W & 33W)		
Mit Betriebsgerät	Ja		
Glühdrahtprüfung	650°C		
Leistungsfaktor	≥ 0,9		



Produktmaße (mm)

LEDDownlightRc-P-HG R150

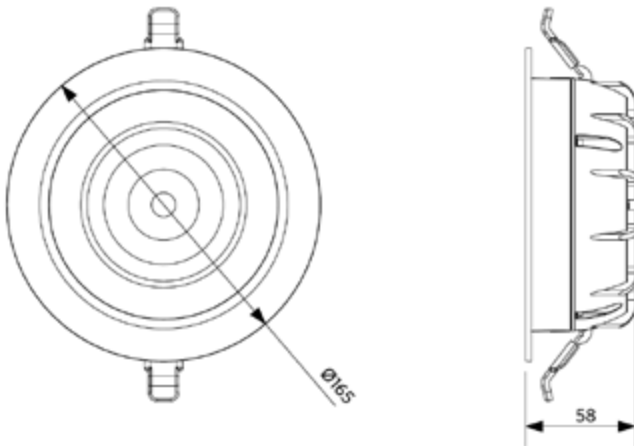

LEDDownlight Driver

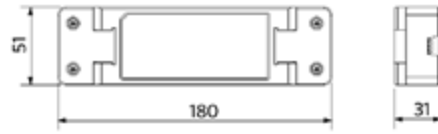

LEDDownlightRc-P-HG R200

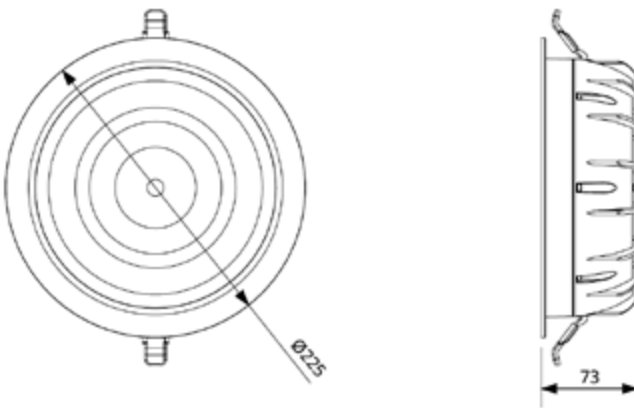

LEDDownlight Driver Tunable White

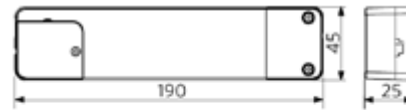

LEDDownlightRc-P-HG R150
LEDDownlightRc-P-R150-Surface-Module

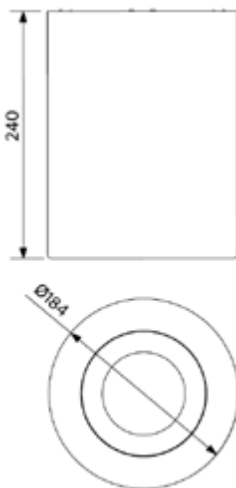

LEDDownlightRc-P-HG R200
LEDDownlightRc-P-R200-Surface-Module

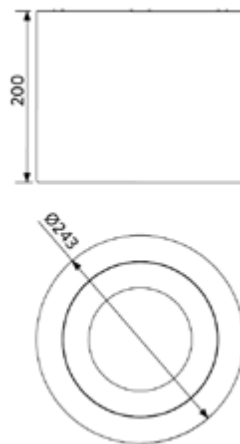

Ausschnittmaße (mm)

LEDDownlightRc-P-HG R150
Ø150



LEDDownlightRc-P-HG R200
Ø200







Downlight Performer MW

- NEU für BLE2-Versionen: verbesserte drahtlose Kommunikation auf Basis des zukunftssicheren, standardisierten Bluetooth SIG Mesh-Protokolls
- Modernes, hochwertiges LED-Downlight
- Einzigartiges optisches Linsenkonzept mit mattweißen (MW) Reflektor
- Minimale Leuchtenhöhe (max 73mm)
- Tunable white Smart-Version verfügbar (2700-6500K)
- Direkter Ersatz für Downlights mit Kompaktleuchtstofflampen
- IP44 (Lichtaustrittsseite)
- Abdeckfolie zum Schutz vor Staub und Schmutz während der Montage
- DALI2 kompatibel mit 230V Touch Dim Funktion



Artikeldaten

Artikel-nummer	Artikelbeschreibung	Ersatz für (W)	Watt (W)	Lumen	Lichtausbeute (lm/W)	UGR	CCT (K)	Colour rendering index (CRI)	Gewicht (kg/st)
Ein-Aus									
140057170	LEDDownlightRc-P-MW R150-11.5W-3000	CFL 1x18W	11.5	1240	108	≤ 22	3000	≥ 80	0,45
140057171	LEDDownlightRc-P-MW R150-11.5W-4000	CFL 1x18W	11.5	1265	110	≤ 22	4000	≥ 80	0,45
140057168	LEDDownlightRc-P-MW R200-15W-3000	CFL 1x26W	15	1620	108	≤ 19	3000	≥ 80	0,76
140057169	LEDDownlightRc-P-MW R200-15W-4000	CFL 1x26W	15	1650	110	≤ 19	4000	≥ 80	0,76
140057172	LEDDownlightRc-P-MW R200-23W-3000	CFL 2x26W	23	2480	108	≤ 22	3000	≥ 80	0,76
140057173	LEDDownlightRc-P-MW R200-23W-4000	CFL 2x26W	23	2530	110	≤ 22	4000	≥ 80	0,76
540001086400	LEDDownlightRc-P-MW R200-23W-940	CFL 2x26W	23	2530	110	≤ 22	4000	≥ 90	0,76
140057174	LEDDownlightRc-P-MW R200-33W-3000	CFL 2x32W	33	3560	108	≤ 22	3000	≥ 80	0,76
140057175	LEDDownlightRc-P-MW R200-33W-4000	CFL 2x32W	33	3630	110	≤ 22	4000	≥ 80	0,76
540001031800	LEDDownlightRc-P-MW R200-44W-4000	HID 70W	44	5500	106	≤ 22	4000	≥ 80	0,82
DALI2									
140057178	LEDDownlightRc-P-MW R150-11.5W-DALI-3000	CFL 1x18W	11.5	1240	108	≤ 22	3000	≥ 80	0,45
140057179	LEDDownlightRc-P-MW R150-11.5W-DALI-4000	CFL 1x18W	11.5	1265	110	≤ 22	4000	≥ 80	0,45
140057176	LEDDownlightRc-P-MW R200-15W-DALI-3000	CFL 1x26W	15	1620	108	≤ 19	3000	≥ 80	0,76
140057177	LEDDownlightRc-P-MW R200-15W-DALI-4000	CFL 1x26W	15	1650	110	≤ 19	4000	≥ 80	0,76
140057180	LEDDownlightRc-P-MW R200-23W-DALI-3000	CFL 2x26W	23	2480	108	≤ 22	3000	≥ 80	0,76
140057181	LEDDownlightRc-P-MW R200-23W-DALI-4000	CFL 2x26W	23	2530	110	≤ 22	4000	≥ 80	0,76
540001087200	LEDDownlightRc-P-MW R200-23W-DALI-940	CFL 2x26W	23	2530	110	≤ 22	4000	≥ 90	0,76
140057182	LEDDownlightRc-P-MW R200-33W-DALI-3000	CFL 2x32W	33	3560	108	≤ 22	3000	≥ 80	0,76
140057183	LEDDownlightRc-P-MW R200-33W-DALI-4000	CFL 2x32W	33	3630	110	≤ 22	4000	≥ 80	0,76



Artikel-nummer	Artikelbeschreibung	Ersatz für (W)	Watt (W)	Lumen	Lichtausbeute (lm/W)	UGR	CCT (K)	Colour rendering index (CRI)	Gewicht (kg/st)
Smart									
540001333800	LEDDownlightRc-P-MW R150-11.5W-BLE2-3000	CFL 1x18W	11.5	1240	108	≤22	3000	≥ 80	0,53
540001333900	LEDDownlightRc-P-MW R150-11.5W-BLE2-4000	CFL 1x18W	11.5	1265	110	≤22	4000	≥ 80	0,53
540001334000	LEDDownlightRc-P-MW R200-15W-BLE2-3000	CFL 1x26W	15	1620	108	≤19	3000	≥ 80	0,84
540001334100	LEDDownlightRc-P-MW R200-15W-BLE2-4000	CFL 1x26W	15	1650	110	≤19	4000	≥ 80	0,84
540001333300	LEDDownlightRc-P-MW R200-23W-BLE2-3000	CFL 2x26W	23	2480	108	≤22	3000	≥ 80	0,84
540001333400	LEDDownlightRc-P-MW R200-23W-BLE2-4000	CFL 2x26W	23	2530	110	≤22	4000	≥ 80	0,84
540001333700	LEDDownlightRc-P-MW R200-23W-BLE2-940	CFL 2x26W	23	2530	110	≤22	4000	≥ 90	0,84
540001333500	LEDDownlightRc-P-MW R200-33W-BLE2-3000	CFL 2x32W	33	3560	108	≤22	3000	≥ 80	0,84
540001333600	LEDDownlightRc-P-MW R200-33W-BLE2-4000	CFL 2x32W	33	3630	110	≤22	4000	≥ 80	0,84
Smart Tunable White									
540001334200	LEDDownlightRc-P-MW R200-25W-BLE2-TW	CFL 2x26W	25	2650	106	≤22	2700-6500	≥ 80	0,92

Auf Anfrage erhältlich mit Wieland GST18 oder Wago WINSTA Steckverbindung, oder SchukoStecker. DALI2 Ausführung kompatibel mit Zentralenbatterieanlagen laut der Norm EN 50172.

Zubehörteile



140060646
LEDDownlightRc-P-HZ-Adapter-150-175



140061242
LEDDownlightRc-P-R150-Surface-Module-WH



549098001300
LEDDownlightRc-P EM-kit 1h



542098000800
LEDPanelRC-SI U19 EM-kit 1h



542098030700
Junction-Box-WH

140060647
LEDDownlightRc-P-SI-E-Adapter-200-225

140061243
LEDDownlightRc-P-R200-Surface-Module-WH

549098001400
LEDDownlightRc-P EM-kit 3h

542098000900
LEDPanelRC-SI U19 EM-kit 3h

140060648
LEDDownlightRc-P-SI-E-Adapter-200-250

Siehe Anhang Übersicht Adapterringe für die technischen Zeichnungen der Adapterringe.

Technische Daten		Stromversorgung	
Lebensdauer (L70)	70.000 h	Frequenz	50/60 Hz
Lebensdauer (L80)	50.000 h	Nennspannung	220-240 V
Ein-/aus-Zyklen	100.000	DC input voltage	Siehe Kataloganhang, Anschlußwerte und Gleichstromlichkeit (DC-fähig)
Farbbeständigkeit (SDCM)	3	230V Kabellänge	0.3 m
Steuerbar	Ein-Aus / DALI / BLE2	Material	
Abstrahlwinkel	70°	Werkstoff des Gehäuses	Aluminumguss
Farbe	Weiß RAL9003	Optisches Material	Polycarbonat
IP Vorderseite	IP44	Anwendungsmöglichkeiten	
IP-Klasse rückseite	IP20	Betriebstemperatur	-10-+40°C
Schlagfestigkeit	IK02	Anwendungstemperatur	+25°C
Schutzklasse	II	Lagertemperatur	-25-+50°C
Risikogruppe (EN 62471)	RG0 / RG1 (23W, 33W & 44W)		
Mit Betriebsgerät	Ja		
Glühdrahtprüfung	650°C		
Leistungsfaktor	≥ 0,9		



Produktmaße (mm)

LEDDownlightRc-P-MW R150

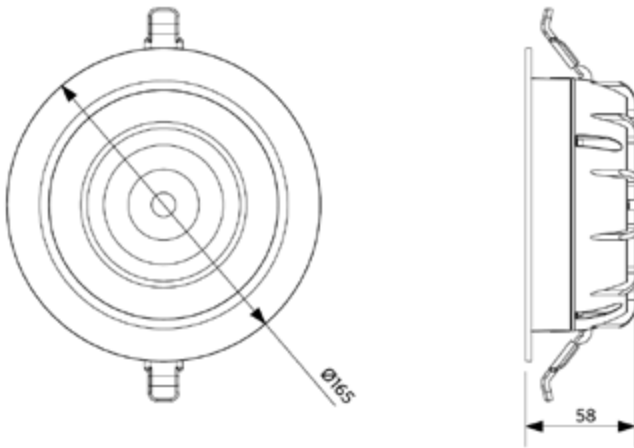

LEDDownlight Driver

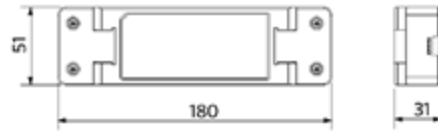

LEDDownlightRc-P-MW R200

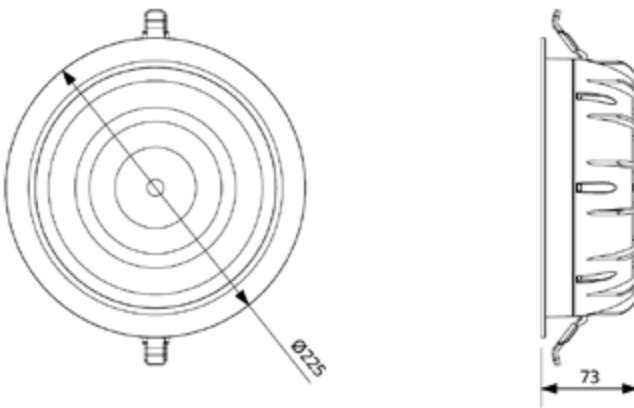

LEDDownlight Driver Tunable White

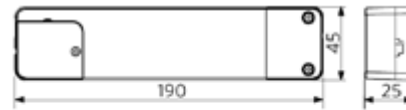

LEDDownlightRc-P-MW R150
LEDDownlightRc-P-R150-Surface-Module

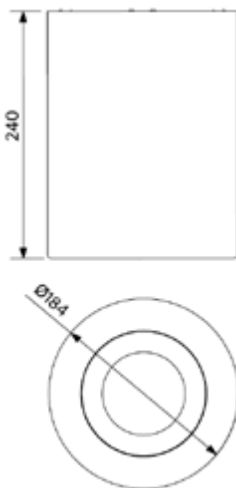

LEDDownlightRc-P-MW R200
LEDDownlightRc-P-R200-Surface-Module

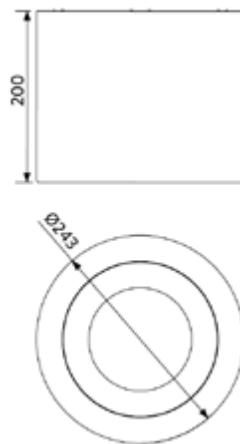

Ausschnittmaße (mm)

LEDDownlightRc-P-MW R150
Ø150



LEDDownlightRc-P-MW R200
Ø200







Downlight Compact

- Elegante und kompakte LED Downlight
- Stabiles Vollmetallgehäuse
- Integrierter Treiber für einfachere Installation
- Geringe Höhe von nur 35 mm
- Hohe Effizienz von bis zu 100 lm/W
- IP44 (Lichtaustrittsseite)
- Vollständige Palette: 4 Leistungen und 4 Größen



Artikeldaten

Artikel-nummer	Artikelbeschreibung	Ersatz für (W)	Watt (W)	Lumen	Lichtausbeute (lm/W)	CCT (K)	Gewicht (kg/st)
Ein-Aus							
540001290900	LEDDownlightCo-E Rd100-9W-830	CFL 1x18W	9	810	90	3000	0,12
540001291000	LEDDownlightCo-E Rd100-9W-840	CFL 1x18W	9	855	95	4000	0,12
540001291100	LEDDownlightCo-E Rd125-14W-830	CFL 1x26W	14	1190	85	3000	0,14
540001291200	LEDDownlightCo-E Rd125-14W-840	CFL 1x26W	14	1260	90	4000	0,14
540001291300	LEDDownlightCo-E Rd150-18W-830	CFL 1x26W	18	1620	90	3000	0,20
540001291400	LEDDownlightCo-E Rd150-18W-840	CFL 1x26W	18	1710	95	4000	0,20
540001291500	LEDDownlightCo-E Rd200-24W-830	CFL 2x26W	24	2280	95	3000	0,32
540001291600	LEDDownlightCo-E Rd200-24W-840	CFL 2x26W	24	2400	100	4000	0,32

Zubehörteile



140060650
LEDDownlightRc-HZdim-Adapter-125-150



140060652
LEDDownlightRc-HZdim-Adapter-200-225



542098030700
Junction-Box-WH

140060646
LEDDownlightRc-P-HZ-Adapter-150-175

140060649
LEDDownlightRc-HZdim-Adapter-200-250

Siehe Anhang Übersicht Adapterringe für die technischen Zeichnungen der Adapterringe.



5 JAHRE GARANTIE



Technische Daten	
Lebensdauer (L70)	50.000 h
Lebensdauer (L80)	30.000 h
Ein-/aus-Zyklen	100.000
Farbbeständigkeit (SDCM)	3
Steuerbar	Ein-Aus
Abstrahlwinkel	100°
Farbe	Weiß RAL9003
CRI	≥ 80
IP Vorderseite	IP44
IP-Klasse rückseite	IP20
Schlagfestigkeit	IK02
Schutzklasse	II
Risikogruppe (EN 62471)	RG0
Mit Betriebsgerät	Ja
Glühdrahtprüfung	650°C
Verschiebungsfaktor	≥ 0.9

Stromversorgung	
Frequenz	50/60 Hz
Nennspannung	220-240 V
DC input voltage	Nein
230V Kabellänge	0.3 m

Material	
Werkstoff des Gehäuses	Aluminium
Optisches Material	Polycarbonat

Anwendungsmöglichkeiten	
Betriebstemperatur	-10-+45°C
Anwendungstemperatur	+25°C
Lagertemperatur	-25-+45°C

Produktmaße (mm)

LEDDownlightCo-E Rd100

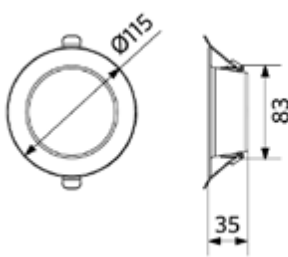

LEDDownlightCo-E Rd125

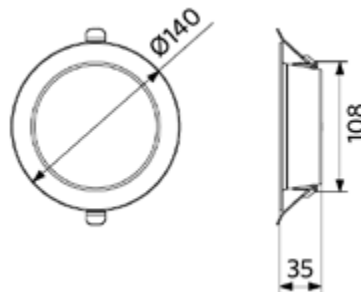

LEDDownlightCo-E Rd150

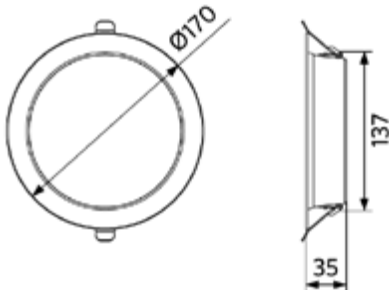

LEDDownlightCo-E Rd200

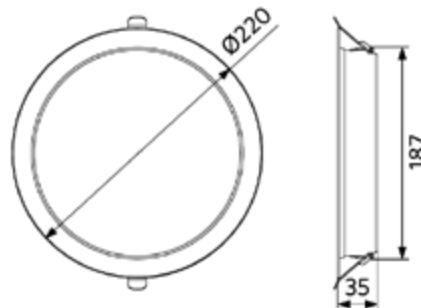

Ausschnittmaße (mm)

LEDDownlightCo-E Rd100
Ø100



LEDDownlightCo-E Rd125
Ø125



LEDDownlightCo-E Rd150
Ø150



LEDDownlightCo-E Rd200
Ø200





Downlight Slim EcoMax



- Flaches LED-Downlight
- Extrem flaches Design, nur 34mm Höhe
- Verfügbar als runde und quadratische Version
- Integrierter Treiber für einfache Installation
- Zwei Lumenpakete
- Hohe Lichtausbeute von 85 lm/w
- Geeignet zum Nachrüsten durch verschiedene Adapterringgrößen
- IP44 (Lichtaustrittsseite)

Artikeldaten

Artikelnummer	Artikelbeschreibung	Ersatz für (W)	Watt (W)	Lumen	Lichtausbeute (lm/W)	CCT (K)	Gewicht (kg/st)
Ein-Aus							
140056557	LEDDownlightRc-SI-E Rd150-12W-3000-WH	CFL 1x18W	12	1020	85	3000	0,25
140056558	LEDDownlightRc-SI-E Rd150-12W-4000-WH	CFL 1x18W	12	1020	85	4000	0,25
140056559	LEDDownlightRc-SI-E Rd200-24W-3000-WH	CFL 2x26W	24	2040	85	3000	0,41
140056560	LEDDownlightRc-SI-E Rd200-24W-4000-WH	CFL 2x26W	24	2040	85	4000	0,41
140056563	LEDDownlightRc-SI-E Sq200-24W-3000-WH	CFL 2x26W	24	2040	85	3000	0,55
140056564	LEDDownlightRc-SI-E Sq200-24W-4000-WH	CFL 2x26W	24	2040	85	4000	0,55

Auf Anfrage erhältlich mit Wieland GST18 oder Wago WINSTA Steckverbindung, oder Schuko-stecker.

Zubehörteile



140060653
LEDDownlightRc-SI-E-Adapter-150-175



140060647
LEDDownlightRc-P-SI-E-Adapter-200-225

140060648
LEDDownlightRc-P-SI-E-Adapter-200-250



542098030700
Junction-Box-WH

Siehe Anhang Übersicht Adapterringe für die technischen Zeichnungen der Adapterringe.



3 JAHRE GARANTIE



Technische Daten	
Lebensdauer (L70)	40.000 h
Lebensdauer (L80)	20.000 h
Ein-/aus-Zyklen	100.000
Farbbeständigkeit (SDCM)	3
Steuerbar	Ein-Aus
Abstrahlwinkel	112°
Farbe	Weiß RAL9003
CRI	≥ 80
IP Vorderseite	IP44
IP-Klasse rückseite	IP20
Schlagfestigkeit	IK02
Schutzklasse	II
Risikogruppe (EN 62471)	RG0
Mit Betriebsgerät	Ja
Glühdrahtprüfung	650°C
Leistungsfaktor	≥ 0,9

Stromversorgung	
Frequenz	50/60 Hz
Nennspannung	220-240 V
DC input voltage	Nein
230V Kabellänge	0.3 m

Material	
Werkstoff des Gehäuses	Kunststoff
Optisches Material	Polycarbonat

Anwendungsmöglichkeiten	
Betriebstemperatur	-10-+40°C
Anwendungstemperatur	+25°C
Lagertemperatur	-25-+50°C

Produktmaße (mm)

LEDDownlightRc-SI-E Rd150

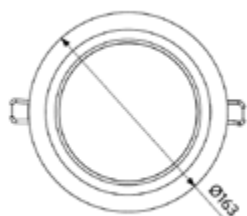

LEDDownlightRc-SI-E Rd200

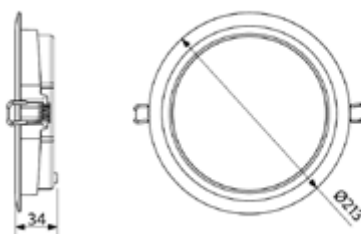

LEDDownlightRc-SI-E Sq200

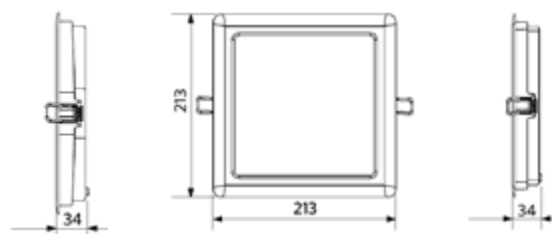

Ausschnittmaße (mm)

LEDDownlightRc-SI-E Rd150
Ø150



LEDDownlightRc-SI-E Rd200
Ø200



LEDDownlightRc-SI-E Sq200
200 x 200





NEUE
VERSIONEN

Spot Performer 3C Compact

- NEU für BLE2-Versionen: verbesserte drahtlose Kommunikation auf Basis des zukunftssicheren, standardisierten Bluetooth SIG Mesh-Protokolls
- Leistungsstarker, kompakter Schienenstrahler mit hoher Lichtausbeute und homogener Lichtverteilung
- Erhältlich als drahtlos dimmbare Smart-Lighting-Lösung (BLE2)
- Verschiedene Abstrahlwinkel durch austauschbare Reflektoren
- Kompatibel zu Global, Nordic Aluminium® 3C Phasen Stromschiene und vielen anderen Standardtypen
- Geringe Blendung durch mattschwarzen Blending
- Wabenfilter zur weiteren Blendungsreduzierung erhältlich
- Verfügbar in Mattweiß (WH) und Mattschwarz (BL)



Artikeldaten

Artikelnummer	Artikelbeschreibung	Ersatz für (W)	Watt (W)	Lumen	Lichtausbeute (lm/W)	CCT (K)	Abstrahlwinkel	Gewicht (kg/st)
Dimmbar (Triac)								
541001069000	LEDSpot3C-C-P 12W-Dim-3000-36D-WH	Halogen 100W	12	960	80	3000	36°	0,44
541001069600	LEDSpot3C-C-P 12W-Dim-3000-36D-BL	Halogen 100W	12	960	80	3000	36°	0,44
Ein-Aus								
541001053900	LEDSpot3C-C-P 25W-3000-36D-WH	HID 35W	25	2125	85	3000	36°	0,74
541001053700	LEDSpot3C-C-P 25W-4000-36D-WH	HID 35W	25	2250	90	4000	36°	0,74
541001052700	LEDSpot3C-C-P 25W-3000-36D-BL	HID 35W	25	2125	85	3000	36°	0,94
541001053000	LEDSpot3C-C-P 25W-4000-36D-BL	HID 35W	25	2250	90	4000	36°	0,94
541001053500	LEDSpot3C-C-P 35W-3000-36D-WH	HID 50W	35	2975	85	3000	36°	0,94
541001053300	LEDSpot3C-C-P 35W-4000-36D-WH	HID 50W	35	3150	90	4000	36°	0,94
541001052800	LEDSpot3C-C-P 35W-3000-36D-BL	HID 50W	35	2975	85	3000	36°	0,94
541001052600	LEDSpot3C-C-P 35W-4000-36D-BL	HID 50W	35	3150	90	4000	36°	0,94
Smart								
541001167100	LEDSpot3C-C-P 37W-BLE2-3000-36D-WH	HID 50W	37	2960	80	3000	36°	0,95
541001167200	LEDSpot3C-C-P 37W-BLE2-4000-36D-WH	HID 50W	37	3145	85	4000	36°	0,95
541001167300	LEDSpot3C-C-P 37W-BLE2-3000-36D-BL	HID 50W	37	2960	80	3000	36°	0,95
541001167400	LEDSpot3C-C-P 37W-BLE2-4000-36D-BL	HID 50W	37	3145	85	4000	36°	0,95

Zubehörteile



550098001000
LEDSpot3C-C-P R65-
Reflector-24D



550098000300
LEDSpot3C-C-P R85-
Reflector-24D



550098000500
LEDSpot3C-C-P R100-
Reflector-24D



599007083000
LEDSpot3C-C-P R65-
Honeycomb



599007082900
LEDSpot3C-C-P R85-
Honeycomb



599007082800
LEDSpot3C-C-P R100-
Honeycomb

5 JAHRE GARANTIE



Technische Daten	
Lebensdauer (L70)	70.000 h
Lebensdauer (L80)	50.000 h
Ein-/aus-Zyklen	100.000
Farbbeständigkeit (SDCM)	4
Steuerbar	Ein-Aus / Triac / BLE2
Maximaler Neigungswinkel	85°
Farbe	Mattweiß / Mattschwarz
CRI	≥ 90
Schutzart (IP)	IP20
Schlagfestigkeit	IK02 (BLE) / IK03
Schutzklasse	II (BLE) / I
Risikogruppe (EN 62471)	RG1
Mit Betriebsgerät	Ja
Glühdrahtprüfung	650°C
Leistungsfaktor	≥ 0,9

Stromversorgung	
Frequenz	50/60 Hz
Nennspannung	220-240 V
DC input voltage	Siehe Kataloganhang, Anschlußwerte und Gleichstromlichkeit (DC-fähig)

Material	
Werkstoff des Gehäuses	Aluminium
Optisches Material	Dome-Form
Lens Material	Polycarbonat

Anwendungsmöglichkeiten	
Betriebstemperatur	-10-+40°C
Anwendungstemperatur	+25°C
Lagertemperatur	-25-+50°C

Produktmaße (mm)

LEDspot3C-C-P 12W-Dim

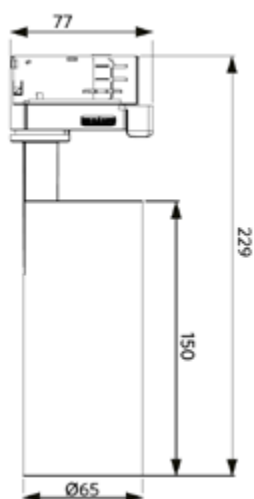

LEDspot3C-C-P 25W

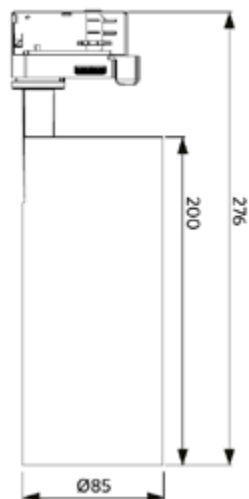

LEDspot3C-C-P 35W

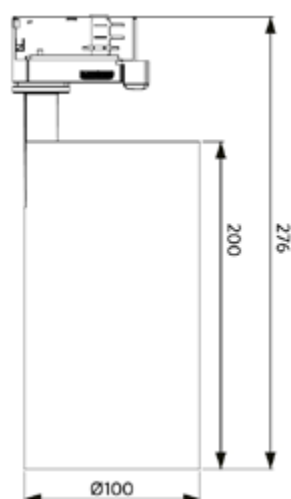

LEDspot3C-C-P 37W-BLE

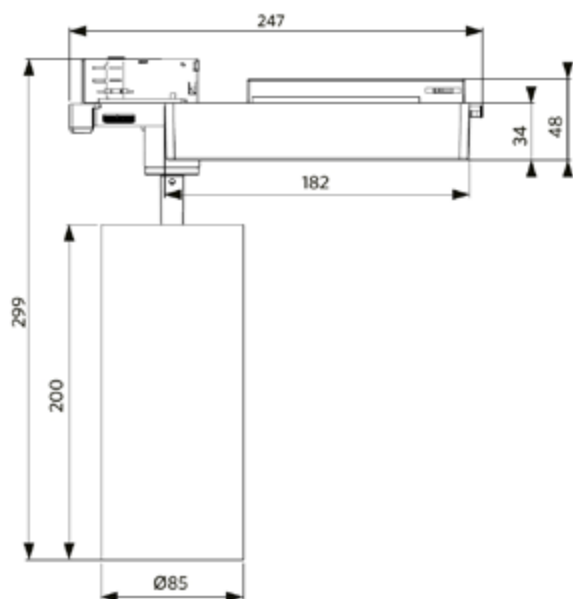



Spot Performer 3C

- Leistungsstarker Schienenspot mit attraktivem Design mit klassischen Zylinder- und Kastenformen, der sich gut in Ladenarchitekturen einfügt
- Hoher Lichtstrom mit hoher Effizienz: bis zu 2.550lm und 85lm/W
- Kompatibel zu Global, Nordic Aluminium® 3C Phasen Stromschiene und vielen anderen Standardtypen
- Geringe Blendung durch mattschwarzen Blending
- Verfügbar in Mattweiß (WH) und Mattschwarz (BL)



Artikeldaten

Artikelnummer	Artikelbeschreibung	Ersatz für (W)	Watt (W)	Lumen	Lichtausbeute (lm/W)	CCT (K)	Abstrahlwinkel	Gewicht (kg/st)
Ein-Aus								
140054439	LEDSpot3C-P 30W-3000-40D-WH	HID 50W	30	2400	80	3000	40°	1,20
140054447	LEDSpot3C-P 30W-4000-40D-WH	HID 50W	30	2550	85	4000	40°	1,20
140054443	LEDSpot3C-P 30W-3000-40D-BL	HID 50W	30	2400	80	3000	40°	1,20
140054451	LEDSpot3C-P 30W-4000-40D-BL	HID 50W	30	2550	85	4000	40°	1,20

Technische Daten

Lebensdauer (L70)	50.000 h
Lebensdauer (L80)	30.000 h
Ein-/aus-Zyklen	100.000
Farbbeständigkeit (SDCM)	3
Steuerbar	Ein-Aus
Maximaler Neigungswinkel	90°
Farbe	Mattweiß / Mattschwarz
CRI	≥ 90
Schutzart (IP)	IP20
Schlagfestigkeit	IK02
Schutzklasse	I
Risikogruppe (EN 62471)	RG1
Mit Betriebsgerät	Ja
Glühdrahtprüfung	650°C
Leistungsfaktor	≥ 0,9

Stromversorgung

Frequenz	50/60 Hz
Nennspannung	220-240 V
DC input voltage	Siehe Kataloganhang, Anschlußwerte und Gleichstromlichkeit (DC-fähig)

Material

Werkstoff des Gehäuses	Aluminumguss
Optisches Material	Dome-Form
Lens Material	Polycarbonat

Anwendungsmöglichkeiten

Betriebstemperatur	-25-+40°C
Anwendungstemperatur	+25°C
Lagertemperatur	-25-+50°C

5 JAHRE GARANTIE



Produktmaße (mm)

LEDspot3C-P 30W

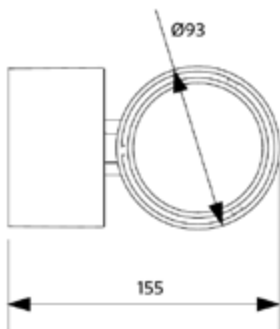
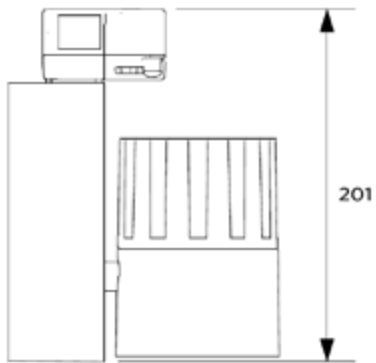



Spot EcoMax 3C



- Leistungsstarker, kompakter Schienenstrahler mit hoher Lichtausbeute und homogener Lichtverteilung
- Einfaches, klares Design mit zylindrischen Formen ohne sichtbaren Kühlkörper
- Ideal geeignet für den Einzelhandel, für Ausstellungsräume sowie Büro- und Wohnräume dank verstellbarem Strahler
- Kompatibel zu Global, Nordic Aluminium® 3C Phasen Stromschiene und vielen anderen Standardtypen
- Erhältlich in Mattweiß (WH) und Mattschwarz (BL)

Artikeldaten

Artikelnummer	Artikelbeschreibung	Ersatz für (W)	Watt (W)	Lumen	Lichtausbeute (lm/W)	CCT (K)	Abstrahlwinkel	Gewicht (kg/st)
Ein-Aus								
541001044800	LEDspot3C-E 30W-3000-24D-WH	HID 50W	30	2550	85	3000	24°	0,47
541001045000	LEDspot3C-E 30W-4000-24D-WH	HID 50W	30	2700	90	4000	24°	0,47
541001044900	LEDspot3C-E 30W-3000-24D-BL	HID 50W	30	2550	85	3000	24°	0,47
541001045100	LEDspot3C-E 30W-4000-24D-BL	HID 50W	30	2700	90	4000	24°	0,47

Technische Daten	
Lebensdauer (L70)	50.000 h
Lebensdauer (L80)	30.000 h
Ein-/aus-Zyklen	100.000
Farbbeständigkeit (SDCM)	3
Steuerbar	Ein-Aus
Maximaler Neigungswinkel	90°
Farbe	weiß / schwarz
CRI	≥ 80
Schutzart (IP)	IP20
Schlagfestigkeit	IK02
Schutzklasse	II
Risikogruppe (EN 62471)	RG0
Mit Betriebsgerät	Ja
Glühdrahtprüfung	650°C
Leistungsfaktor	≥ 0,9

Stromversorgung	
Frequenz	50/60 Hz
Nennspannung	220-240 V
DC input voltage	Siehe Kataloganhang, Anschlußwerte und Gleichstromlichkeit (DC-fähig)

Material	
Werkstoff des Gehäuses	Aluminium
Optisches Material	Dome-Form
Lenz Material	Polycarbonat

Anwendungsmöglichkeiten	
Betriebstemperatur	-10-+40°C
Anwendungstemperatur	+25°C
Lagertemperatur	-25-+50°C

5 JAHRE GARANTIE



Produktmaße (mm)

LEDspot3C-E 30W

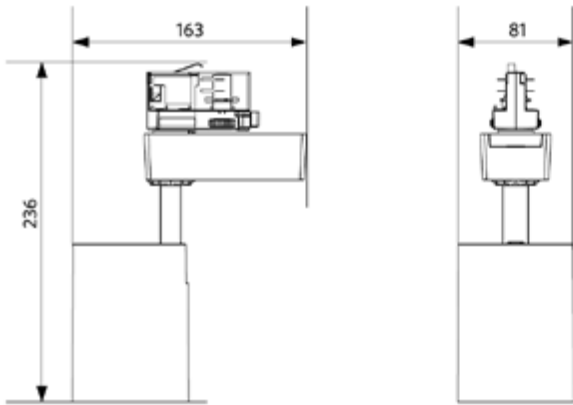

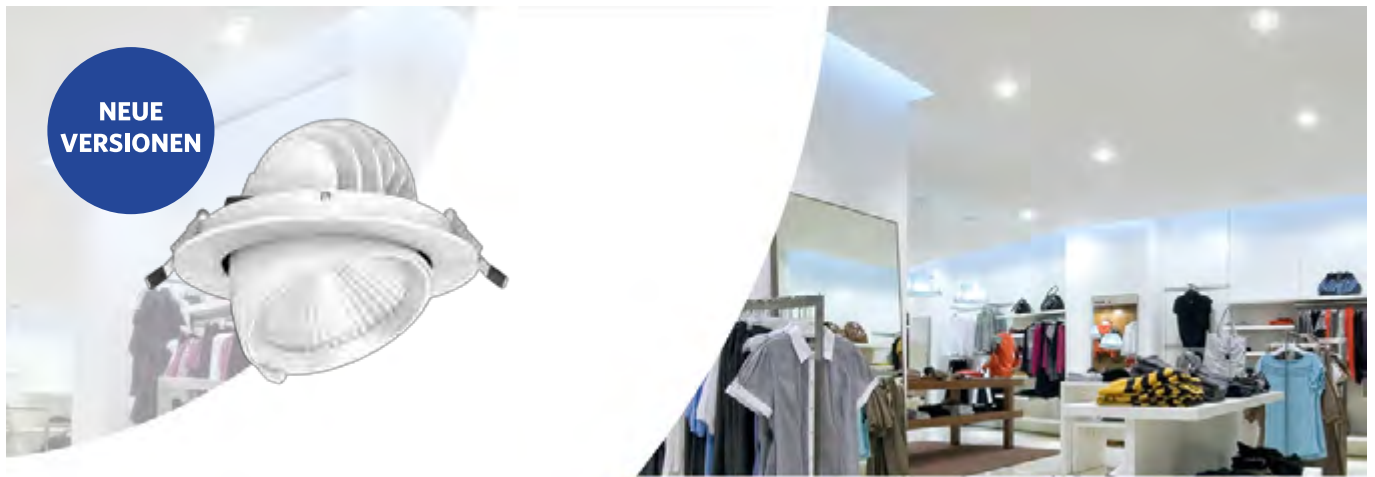

Einbauspot Performer Swing

- NEU für BLE2-Versionen: verbesserte drahtlose Kommunikation auf Basis des zukunftssicheren, standardisierten Bluetooth SIG Mesh-Protokolls
- Leistungsstarker, versenkbarer, dreh- und kippbarer Spot
- Modernes und kompaktes Design, ideal geeignet für den Einzelhandel, Ausstellungsräume und die Gastronomie
- Gehäuse aus Aluminiumdruckguss
- Hervorragende Farbwiedergabe mit CRI 90
- Hohe Lichtausbeute bis zu 100 lm/W
- DALI2 und Smart Lighting (BLE2) Versionen erhältlich
- DALI2 kompatibel mit 230V Touch Dim Funktion



Artikeldaten

Artikelnummer	Artikelbeschreibung	Ersatz für (W)	Watt (W)	Lumen	Lichtausbeute (lm/W)	CCT (K)	Abstrahlwinkel	Gewicht (kg/st)
Ein-Aus								
541003067800	LEDspotRS-P 20W-3000-60D-WH	HID 35W	20	1800	90	3000	60°	0,60
541003067900	LEDspotRS-P 20W-4000-60D-WH	HID 35W	20	2000	100	4000	60°	0,60
541003068200	LEDspotRS-P 35W-3000-60D-WH	HID 50W	35	3150	90	3000	60°	1,13
541003068300	LEDspotRS-P 35W-4000-60D-WH	HID 50W	35	3500	100	4000	60°	1,13
DALI2								
541003101500	LEDspotRS-P 35W-3000-60D-WH-DALI	HID 50W	35	3150	90	3000	60°	1,13
541003101600	LEDspotRS-P 35W-4000-60D-WH-DALI	HID 50W	35	3500	100	4000	60°	1,13
Smart								
541003557000	LEDspotRS-P 35W-3000-60D-WH-BLE2	HID 50W	35	3150	90	3000	60°	1,13
541003557100	LEDspotRS-P 35W-4000-60D-WH-BLE2	HID 50W	35	3500	100	4000	60°	1,13
1-10V								
541003102300	LEDspotRS-P 35W-3000-60D-WH-10V	HID 50W	35	3150	90	3000	60°	1,13
541003102400	LEDspotRS-P 35W-4000-60D-WH-10V	HID 50W	35	3500	100	4000	60°	1,13

Zubehörteile



140060651
LEDDownlightRc-HZdim-Adapter-175-200



542098030700
Junction-Box-WH

Siehe Anhang Übersicht Adapterringe für die technischen Zeichnungen der Adapterringe.



5 JAHRE GARANTIE



Technische Daten	
Lebensdauer (L70)	70.000 h
Lebensdauer (L80)	50.000 h
Ein-/aus-Zyklen	100.000
Farbbeständigkeit (SDCM)	3
Steuerbar	Ein-Aus / DALI / 1-10V / BLE2
Maximaler Neigungswinkel	40°
Farbe	weiß
CRI	≥ 90
Schutzart (IP)	IP20
Schlagfestigkeit	IK03
Schutzklasse	II
Risikogruppe (EN 62471)	RG1
Mit Betriebsgerät	Ja
Glühdrahtprüfung	650°C
Leistungsfaktor	≥ 0,9

Stromversorgung	
Frequenz	50/60 Hz
Nennspannung	220-240 V
DC input voltage	Siehe Kataloganhang, Anschlußwerte und Gleichstromlichkeit (DC-fähig)
230V Kabellänge	0.3 m

Material	
Werkstoff des Gehäuses	Aluminium
Optisches Material	Dome-Form

Anwendungsmöglichkeiten	
Betriebstemperatur	-10-+45°C
Anwendungstemperatur	+25°C
Lagertemperatur	-25-+50°C

Produktmaße (mm)

LEDSpotRS-P 20W

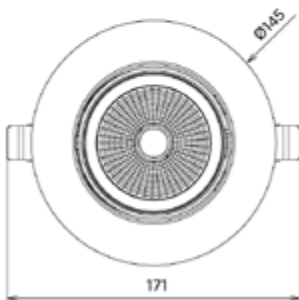
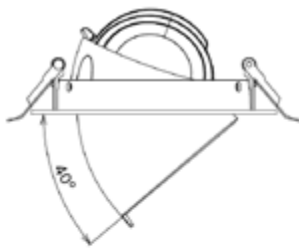

LEDSpotRS-P 35W

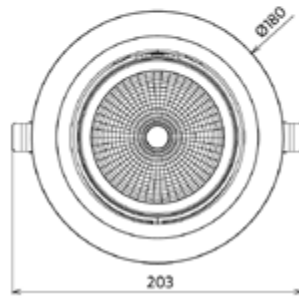
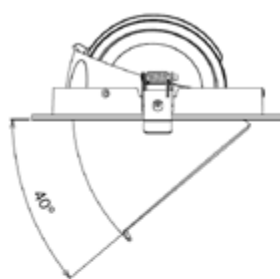

LEDSpotRS-P 20W
Driver On/Off

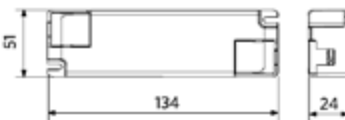

LEDSpotRS-P 35W
Driver On/Off

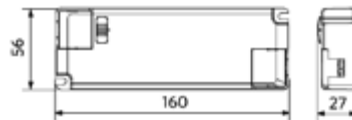

LEDSpotRS-P 35W
Driver Dim

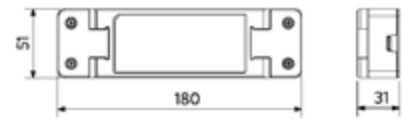

Ausschnittmaße (mm)

LEDSpotRS -P 20W
Ø120-130



LEDSpotRS -P 35W
Ø160-175





Einbauspot Rund Verstellbar HQ

- Formschöner, schwenkbarer Einbauspot mit angenehmem Licht
- Einzigartige Lichtmischtechnik und ausgezeichnetes Optikdesign, UGR16
- Ausgezeichnete, sehr flexible Einstellmöglichkeit für den Lichtkegel
- Schutzart IP44 (8W), inklusive IP44 LED-Treiber
- Erhältlich in Weiß und Aluminium in 3 Lichtfarben 2700, 3000 und 4000K



Artikeldaten

Artikelnummer	Artikelbeschreibung	Ersatz für (W)	Watt (W)	Lumen	Lichtausbeute (lm/W)	CCT (K)	Degree of protection (IP)	Gewicht (kg/st)
Dimmbar (Triac)								
140061278	LEDspotRA HQ2 8W-Dim-2700-40D-AL-IP44	Halogen 50W	8	640	80	2700	IP44	0,40
140061279	LEDspotRA HQ2 8W-Dim-3000-40D-AL-IP44	Halogen 50W	8	640	80	3000	IP44	0,40
140061280	LEDspotRA HQ2 8W-Dim-4000-40D-AL-IP44	Halogen 50W	8	680	85	4000	IP44	0,40
140061281	LEDspotRA HQ2 8W-Dim-2700-40D-WH-IP44	Halogen 50W	8	640	80	2700	IP44	0,40
140061282	LEDspotRA HQ2 8W-Dim-3000-40D-WH-IP44	Halogen 50W	8	640	80	3000	IP44	0,40
140061283	LEDspotRA HQ2 8W-Dim-4000-40D-WH-IP44	Halogen 50W	8	680	85	4000	IP44	0,40

Zubehörteile



542098030700
Junction-Box-WH



821017003600
LEDSmart-BLE2-Relay-250W-DIM



5 JAHRE GARANTIE



Technische Daten	
Lebensdauer (L70)	50.000 h
Lebensdauer (L80)	30.000 h
Ein-/aus-Zyklen	100.000
Farbbeständigkeit (SDCM)	3.4
Steuerbar	Triac
Abstrahlwinkel	40°
Maximaler Neigungswinkel	23°
Farbe	Weiß RAL9003 / Gebürstetes Aluminium RAL 9022
CRI	≥ 80
UGR	≤ 16
Schlagfestigkeit	IK02
Schutzklasse	II
Risikogruppe (EN 62471)	RG0
Mit Betriebsgerät	Ja
Glüdrahtprüfung	850°C
Leistungsfaktor	≥ 0,9

Stromversorgung	
Frequenz	50/60 Hz
Nennspannung	220-240 V
DC input voltage	Siehe Kataloganhang, Anschlußwerte und Gleichstromlichkeit (DC-fähig)
230V Kabellänge	0.3 m

Material	
Werkstoff des Gehäuses	Aluminum + Polycarbonat
Optisches Material	Dome-Form

Anwendungsmöglichkeiten	
Betriebstemperatur	-10-+40°C
Anwendungstemperatur	+25°C
Lagertemperatur	-25-+50°C

Produktmaße (mm)

LEDspotRA HQ2

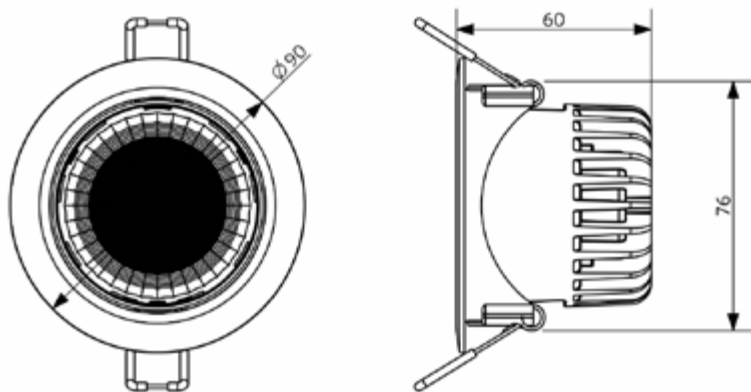

LEDspotRA HQ2 Driver

Ausschnittmaße (mm)

LEDspotRA-HQ
LEDspotRA HQ2
Ø80





Einbauspot Ava G2

- NEU: Verfügbar in Schwarz (BL)
- Moderner LED-Einbauspot mit 25° Neigungswinkel für perfekte Lichtakzente
- Standardmäßig mit Schutzart IP44 ausgestattet, perfekt geeignet für Feuchträume wie Bäder
- Verbesserte Lichtausbeute bis zu 77 lm/W und hohe Lichtstärke von bis zu 520 lm
- Abstrahlwinkel von 30° sorgt für perfekte Lichtakzente
- Angenehmes, warmweißes Licht (2700K) für ein gemütliches Ambiente
- Erhältlich in den Ausführungen Mattweiß (WH), Gebürstetes Aluminium (BA) und Schwarz (BL)



Artikeldaten

Artikelnummer	Artikelbeschreibung	Ersatz für (W)	Watt (W)	Lumen	Lichtausbeute (lm/W)	CCT (K)	Gewicht (kg/st)
Dimmbar (Triac)							
541003207300	LEDspotRA-Ava-E2 5W-Dim-2700-30D-BA	Halogen 35W	5	385	77	2700	0,22
541003207100	LEDspotRA-Ava-E2 5W-Dim-2700-30D-WH	Halogen 35W	5	385	77	2700	0,22
541003538200	LEDspotRA-Ava-E2 5W-Dim-2700-30D-BL	Halogen 35W	5	385	77	2700	0,22
541003207700	LEDspotRA-Ava-E2 7W-Dim-2700-30D-BA	Halogen 50W	7	520	74	2700	0,22
541003207500	LEDspotRA-Ava-E2 7W-Dim-2700-30D-WH	Halogen 50W	7	520	74	2700	0,22
541003538400	LEDspotRA-Ava-E2 7W-Dim-2700-30D-BL	Halogen 50W	7	520	74	2700	0,22

Zubehörteile



542098030700
Junction-Box-WH



821017003600
LEDsmart-BLE2-Relay-250W-DIM



5 JAHRE GARANTIE



Technische Daten	
Lebensdauer (L70)	50.000 h
Lebensdauer (L80)	30.000 h
Ein-/aus-Zyklen	100.000
Farbbeständigkeit (SDCM)	4
Steuerbar	Triac
Abstrahlwinkel	30°
Maximaler Neigungswinkel	25°
Farbe	Gebürstetes Aluminium / Mattweiß / schwarz
CRI	≥ 80
Schutzart (IP)	IP44
Schlagfestigkeit	IK02
Schutzklasse	II
Risikogruppe (EN 62471)	RG0
Mit Betriebsgerät	Ja
Glühdrahtprüfung	750°C
Leistungsfaktor	≥ 0,9

Stromversorgung	
Frequenz	50/60 Hz
Nennspannung	220-240 V
DC input voltage	Siehe Kataloganhang, Anschlußwerte und Gleichstromlichkeit (DC-fähig)
230V Kabellänge	0.3 m

Material	
Werkstoff des Gehäuses	Aluminium
Optisches Material	Polycarbonat

Anwendungsmöglichkeiten	
Betriebstemperatur	-10-+45°C
Anwendungstemperatur	+25°C
Lagertemperatur	-25-+50°C

Produktmaße (mm)

LEDSpotRA-Ava-E2

LEDSpotRA-Ava-E2
Driver

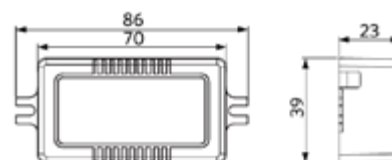
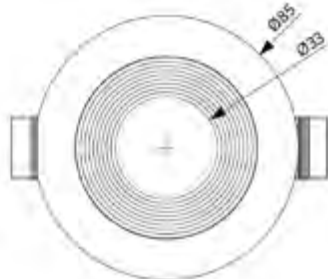
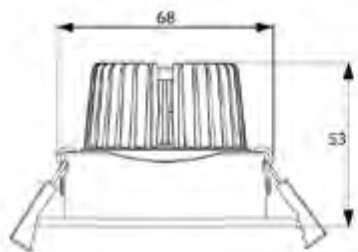

Ausschnittmaße (mm)

LEDSpotRA-Ava-E2
Ø68-76





Einbauspot Chiara

- LED Einbauspot verstellbar (25° Neigungswinkel)
- Saubere Ausleuchtung dank neu entwickeltem Mikrofacetten-Reflektor
- Lichtabstrahlung ohne Mehrfachschatten für professionelle Lichtakzente
- In 2700K, 3000K und 4000K Versionen erhältlich
- 68 mm Deckenausschnitt
- IP44 auf der Lichtaustrittsseite
- Erhältlich in den Ausführungen Mattweiß (WH) und gebürstetes Aluminium (AL)



Artikeldaten

Artikelnummer	Artikelbeschreibung	Ersatz für (W)	Watt (W)	Lumen	Lichtausbeute (lm/W)	CCT (K)	Gewicht (kg/st)
Ein-Aus							
541003410800	LEDspotRA-Chiara-E 6W-827-36D-AL	Halogen 35W	6	450	75	2700	0,09
541003410900	LEDspotRA-Chiara-E 6W-827-36D-WH	Halogen 35W	6	450	75	2700	0,09
541003414200	LEDspotRA-Chiara-E 6W-830-36D-AL	Halogen 35W	6	450	75	3000	0,09
541003414300	LEDspotRA-Chiara-E 6W-830-36D-WH	Halogen 35W	6	450	75	3000	0,09
541003411000	LEDspotRA-Chiara-E 6W-840-36D-AL	Halogen 35W	6	480	80	4000	0,09
541003411100	LEDspotRA-Chiara-E 6W-840-36D-WH	Halogen 35W	6	480	80	4000	0,09
541003411200	LEDspotRA-Chiara-E 8W-827-36D-AL	Halogen 50W	8	600	75	2700	0,09
541003411300	LEDspotRA-Chiara-E 8W-827-36D-WH	Halogen 50W	8	600	75	2700	0,09
541003414400	LEDspotRA-Chiara-E 8W-830-36D-AL	Halogen 50W	8	600	75	3000	0,09
541003414500	LEDspotRA-Chiara-E 8W-830-36D-WH	Halogen 50W	8	600	75	3000	0,09
541003411400	LEDspotRA-Chiara-E 8W-840-36D-AL	Halogen 50W	8	640	80	4000	0,09
541003411500	LEDspotRA-Chiara-E 8W-840-36D-WH	Halogen 50W	8	640	80	4000	0,09

Zubehörteile



542098030700
Junction-Box-WH



5 JAHRE
GARANTIE



Technische Daten	
Lebensdauer (L70)	50.000 h
Lebensdauer (L80)	30.000 h
Ein-/aus-Zyklen	100.000
Farbbeständigkeit (SDCM)	4
Steuerbar	Ein-Aus
Abstrahlwinkel	36°
Maximaler Neigungswinkel	25°
Farbe	Gebürstetes Aluminium / Mattweiß
CRI	≥ 80
IP Vorderseite	IP44
IP-Klasse rückseite	IP20
Schlagfestigkeit	IK02
Schutzklasse	II
Risikogruppe (EN 62471)	RG1
Mit Betriebsgerät	Ja
Glüdrahtprüfung	650°C
Verschiebungsfaktor	≥ 0.9

Stromversorgung	
Frequenz	50/60 Hz
Nennspannung	220-240 V
DC input voltage	Siehe Kataloganhang, Anschlußwerte und Gleichstromlichkeit (DC-fähig)
230V Kabellänge	0.3 m

Material	
Werkstoff des Gehäuses	Polycarbonat (PC)
Optisches Material	Polycarbonat

Anwendungsmöglichkeiten	
Betriebstemperatur	-10-+40°C
Anwendungstemperatur	+25°C
Lagertemperatur	-25-+50°C

Produktmaße (mm)

LEDspotRA-Chiara-E

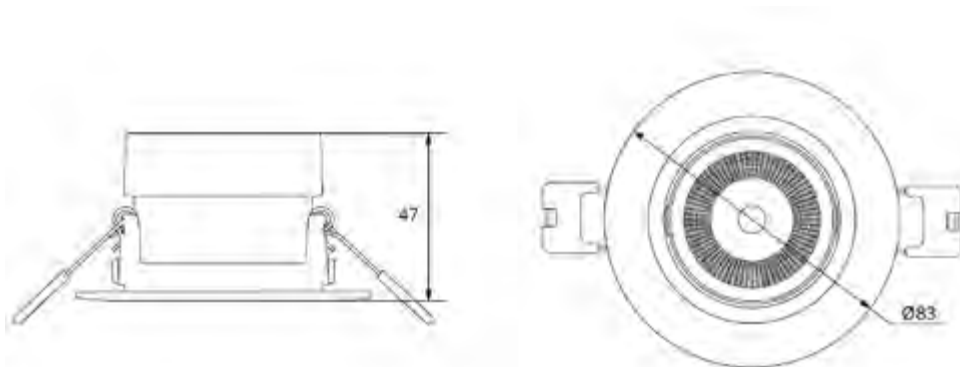

Ausschnittmaße (mm)

LEDspotRA-Chiara-E
Ø68-74





Wall-Mounted Performer

- Robuste LED-Leuchte mit Schutzart IP65 und hoher Stoßfestigkeit (IK10)
- Gut eingebunden in die Architektur dank vorteilhafter Lichtverteilung
- MD-Versionen mit 2-stufiger Dimmung MD-Version (zum Einschalten der Leuchte ist immer eine Bewegung erforderlich)
- Eine Wall-Mounted-Leuchten mit Sensor (MD) kann bis zu 10 Wall-Mounted-Leuchten steuern
- Erhältlich als Notbeleuchtung (1 oder 3 Stunden) (EM1/EM3)
- Integrierter CCT-Schalter zur Farbtemperaturwahl (3000 K - 4000 K)
- Entwickelt für eine einfache Installation und Wartung mit der Möglichkeit zur Durchgangsverdrahtung (bis zu 2,5 mm²) und Seitliche Einspeisung
- Geeignet sowohl für den Innen- als auch den Außenbereich



Artikeldaten

Artikelnummer	Artikelbeschreibung	Ersatz für (W)	Watt (W)	Lumen	Lichtausbeute (lm/W)	CCT (K)	With sensor	Gewicht (kg/st)
1-10V								
543011000600	LEDWall-Mounted-P Rd300-15W	CFL 2x18W	15	1750	115	3000/4000	No	1,30
543011000400	LEDWall-Mounted-P Rd300-21W	CFL 2x26W	21	2550	120	3000/4000	No	1,32
Bewegungserkennung, Inklusive Tageslicht Sensor								
543011000500	LEDWall-Mounted-P Rd300-16W-MD	CFL 2x18W	16	1750	110	3000/4000	Yes	1,40
543011000300	LEDWall-Mounted-P Rd300-22W-MD	CFL 2x26W	22	2550	115	3000/4000	Yes	1,42
Einzelbatterieleuchte inklusive 1 Stunde Akku, 1-10V								
543011003600	LEDWall-Mounted-P Rd300-15W-EM1	CFL 2x18W	15	1750	115	3000/4000	No	1,48
543011003800	LEDWall-Mounted-P Rd300-21W-EM1	CFL 2x26W	21	2550	120	3000/4000	No	1,50
Einzelbatterieleuchte inklusive 1 Stunde Akku, Bewegungserkennung, Inklusive Tageslicht Sensor								
543011003700	LEDWall-Mounted-P Rd300-16W-MD-EM1	CFL 2x18W	16	1750	110	3000/4000	Yes	1,58
543011003900	LEDWall-Mounted-P Rd300-22W-MD-EM1	CFL 2x26W	22	2550	115	3000/4000	Yes	1,60
Einzelbatterieleuchte inklusive 3 Stunden Akku, 1-10V								
543011003200	LEDWall-Mounted-P Rd300-15W-EM3	CFL 2x18W	15	1750	115	3000/4000	No	1,78
543011003400	LEDWall-Mounted-P Rd300-21W-EM3	CFL 2x26W	21	2550	120	3000/4000	No	1,80
Einzelbatterieleuchte inklusive 3 Stunden Akku, Bewegungserkennung, Inklusive Tageslicht Sensor								
543011003300	LEDWall-Mounted-P Rd300-16W-MD-EM3	CFL 2x18W	16	1750	110	3000/4000	Yes	1,88
543011003500	LEDWall-Mounted-P Rd300-22W-MD-EM3	CFL 2x26W	22	2550	115	3000/4000	Yes	1,90

Zubehörteile



821017003000
LEDSmart-BLE2-10V-Converter



5 JAHRE GARANTIE



Technische Daten	
Lebensdauer (L70)	50.000 h
Lebensdauer (L80)	30.000 h
Ein-/aus-Zyklen	100.000
Farbbeständigkeit (SDCM)	4
Steuerbar	1-10V
Sensor type	Nein / Bewegungs + Tageslicht Sensor (MD)
Sensortechnik	Nein / Microwave (MW)
Farbe	Weiß RAL9003
CRI	≥ 80
Schutzart (IP)	IP65
Schlagfestigkeit	IK10
Schutzklasse	II
Risikogruppe (EN 62471)	RG0
Mit Betriebsgerät	Ja
Glühdrahtprüfung	850°C
Leistungsfaktor	≥ 0,9

Stromversorgung	
Frequenz	50/60 Hz
Nennspannung	220-240 V
DC input voltage	Siehe Kataloganhang, Anschlußwerte und Gleichstromlichkeit (DC-fähig)

Material	
Werkstoff des Gehäuses	Polycarbonat (PC)
Optisches Material	Polycarbonat

Anwendungsmöglichkeiten	
Betriebstemperatur	-30-+50°C
Anwendungstemperatur	+25°C
Lagertemperatur	-30-+60°C

Produktmaße (mm)

LEDWall-Mounted-P Rd300

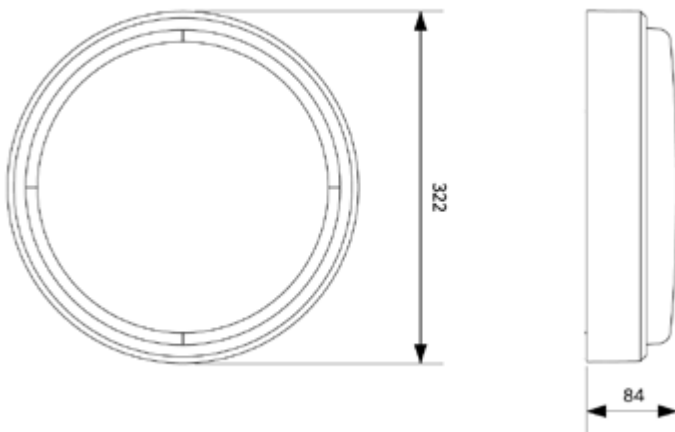

Bewegungssensoren - Erfassungsbereich

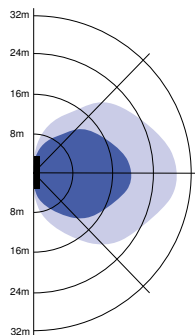

Installation - Wandmontage
Empfohlene Montagehöhe 1-4m

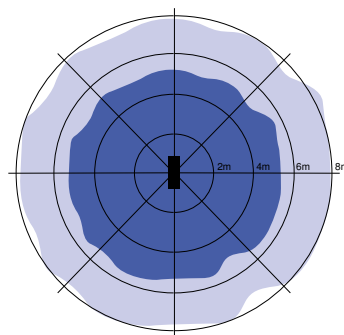

Installation - Deckenmontage
Empfohlene Montagehöhe 2,5-10m





Wall-Mounted EcoMax G2

- Elegante, kompakte und robuste Wand- und Deckenleuchte (IP54 + IK08)
- Einfache Verdrahtung mit Durchverdrahtungsmöglichkeit und Seitliche Einspeisungsmöglichkeit
- Integrierter CCT-Schalter zur Farbtemperaturwahl (3000 K - 4000 K)
- MD-Versionen mit 2-stufiger Dimmung MD-Version (zum Einschalten der Leuchte ist immer eine Bewegung erforderlich)
- 3-Stunden Notlicht-Version mit Autotest-Funktion erhältlich (EM Version)



Artikeldaten

Artikelnummer	Artikelbeschreibung	Ersatz für (W)	Watt (W)	Lumen	Lichtausbeute (lm/W)	CCT (K)	With sensor	Gewicht (kg/st)
Ein-Aus								
522020001800	LEDWall-Mounted-E2 Rd275-14W	CFL 2x18W	14	1700	120	3000/4000	No	0,70
522020001600	LEDWall-Mounted-E2 Rd275-22W	CFL 2x26W	22	2500	115	3000/4000	No	0,70
Bewegungserkennung, Inklusive Tageslicht Sensor								
522020001700	LEDWall-Mounted-E2 Rd275-14W-MD	CFL 2x18W	14	1700	120	3000/4000	Yes	0,76
522020001500	LEDWall-Mounted-E2 Rd275-22W-MD	CFL 2x26W	22	2500	115	3000/4000	Yes	0,76
Einzelbatterieleuchte inklusive 3 Stunden Akku, Ein-Aus								
522020001400	LEDWall-Mounted-E2 Rd275-14W-EM3	CFL 2x18W	14	1700	120	3000/4000	No	0,80
522020001200	LEDWall-Mounted-E2 Rd275-22W-EM3	CFL 2x26W	22	2500	115	3000/4000	No	0,80
Einzelbatterieleuchte inklusive 3 Stunden Akku, Bewegungserkennung, Inklusive Tageslicht Sensor								
522020001300	LEDWall-Mounted-E2 Rd275-14W-MD-EM3	CFL 2x18W	14	1700	120	3000/4000	Yes	0,86
522020001100	LEDWall-Mounted-E2 Rd275-22W-MD-EM3	CFL 2x26W	22	2500	115	3000/4000	Yes	0,86

Technische Daten	
Lebensdauer (L70)	50.000 h
Lebensdauer (L80)	30.000 h
Ein-/aus-Zyklen	100.000
Farbbeständigkeit (SDCM)	4
Steuerbar	Ein-Aus / Sensorgesteuert (MD)
Sensor type	Nein / Bewegungs + Tageslicht Sensor (MD)
Sensortechnik	Nein / Microwave (MW)
Farbe	Weiß RAL9016
CRI	≥ 80
Schutzart (IP)	IP54
Schlagfestigkeit	IK08
Schutzklasse	II
Mit Betriebsgerät	Ja
Glühdrahtprüfung	850°C
Leistungsfaktor	≥ 0,9

Stromversorgung	
Frequenz	50/60 Hz
Nennspannung	220-240 V
DC input voltage	Nein

Material	
Werkstoff des Gehäuses	Polypropylen (PP)
Optisches Material	Polypropylen (PP)

Anwendungsmöglichkeiten	
Betriebstemperatur	-20-+45°C
Betriebstemperatur EM	0-+45°C
Anwendungstemperatur	+25°C
Lagertemperatur	-20-+25°C
Lagertemperatur EM	-20-+25°C

5 JAHRE GARANTIE



Produktmaße (mm)

LEDWall-Mounted-E2 Rd275

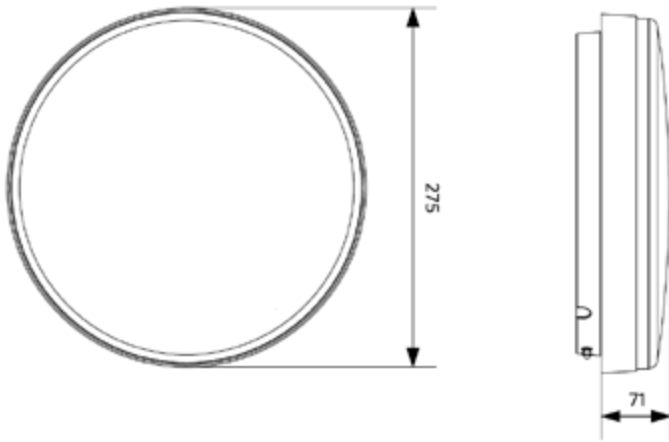

Bewegungssensoren - Erfassungsbereich

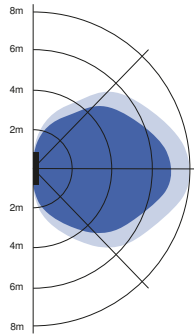

Installation - Wandmontage
Empfohlene Montagehöhe 1-3m

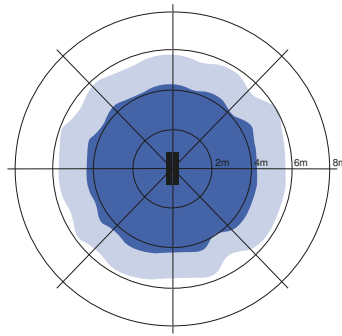

Installation - Deckenmontage
Empfohlene Montagehöhe 2.5-6m





Deckenleuchte Luna



- Elegante und kompakte Deckenleuchte
- "Twist-and-Lock"-Montagesystem
- Hochwertiges Vollmetallgehäuse
- Geringe Höhe von nur 46 mm
- Hohe Effizienz von bis zu 95 lm/W
- Vollständige Palette: 4 Leistungsstufen und 3 Größen
- Geeignet für Decken- und Wandmontage
- Erhältlich in schwarz (BL) und weiß (WH)

Artikeldaten

Artikel-nummer	Artikelbeschreibung	Ersatz für (W)	Watt (W)	Lumen	Lichtausbeute (lm/W)	CCT (K)	Gewicht (kg/st)
Ein-Aus							
540001295100	LEDceilingLu-E Rd87-9W-830-WH	CFL 1x18W	9	810	90	3000	0,10
540001295500	LEDceilingLu-E Rd87-9W-830-BL	CFL 1x18W	9	810	90	3000	0,10
540001296300	LEDceilingLu-E Rd87-9W-840-WH	CFL 1x18W	9	855	95	4000	0,10
540001295600	LEDceilingLu-E Rd87-9W-840-BL	CFL 1x18W	9	855	95	4000	0,10
540001295200	LEDceilingLu-E Rd112-14W-830-WH	CFL 1x26W	14	1190	85	3000	0,17
540001295700	LEDceilingLu-E Rd112-14W-830-BL	CFL 1x26W	14	1190	85	3000	0,17
540001296400	LEDceilingLu-E Rd112-14W-840-WH	CFL 1x26W	14	1260	90	4000	0,17
540001295800	LEDceilingLu-E Rd112-14W-840-BL	CFL 1x26W	14	1260	90	4000	0,17
540001295300	LEDceilingLu-E Rd142-18W-830-WH	CFL 2x18W	18	1620	90	3000	0,27
540001295900	LEDceilingLu-E Rd142-18W-830-BL	CFL 2x18W	18	1620	90	3000	0,27
540001296500	LEDceilingLu-E Rd142-18W-840-WH	CFL 2x18W	18	1710	95	4000	0,27
540001296000	LEDceilingLu-E Rd142-18W-840-BL	CFL 2x18W	18	1710	95	4000	0,27
540001295400	LEDceilingLu-E Rd142-24W-830-WH	CFL 2x26W	24	2040	85	3000	0,27
540001296100	LEDceilingLu-E Rd142-24W-830-BL	CFL 2x26W	24	2040	85	3000	0,27
540001296600	LEDceilingLu-E Rd142-24W-840-WH	CFL 2x26W	24	2160	90	4000	0,27
540001296200	LEDceilingLu-E Rd142-24W-840-BL	CFL 2x26W	24	2160	90	4000	0,27

Zubehörteile



542098030700
Junction-Box-WH



5 JAHRE GARANTIE



Technische Daten	
Lebensdauer (L70)	50.000 h
Lebensdauer (L80)	30.000 h
Ein-/aus-Zyklen	100.000
Steuerbar	Ein-Aus
Abstrahlwinkel	100°
Farbe	Weiß RAL9003 / schwarz
CRI	≥ 80
Schutzart (IP)	IP20
Schlagfestigkeit	IK02
Schutzklasse	II
Risikogruppe (EN 62471)	RG0
Mit Betriebsgerät	Ja
Verschiebungsfaktor	≥ 0.9

Stromversorgung	
Frequenz	50/60 Hz
Nennspannung	220-240 V
DC input voltage	Nein

Material	
Werkstoff des Gehäuses	Aluminium
Optisches Material	Polycarbonat

Anwendungsmöglichkeiten	
Betriebstemperatur	-10-+45°C
Anwendungstemperatur	+25°C
Lagertemperatur	-25-+50°C

Produktmaße (mm)

LEDCeilingLu-E Rd87

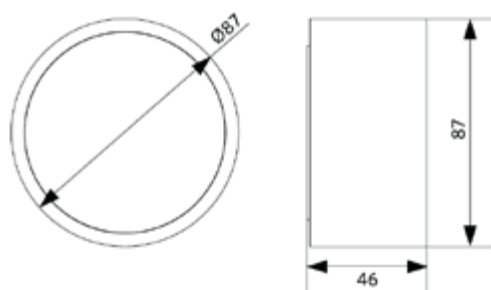

LEDCeilingLu-E Rd112

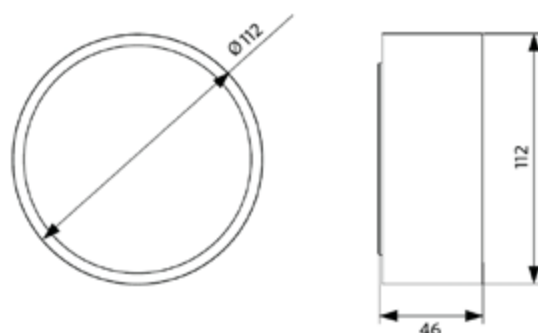

LEDCeilingLu-E Rd142

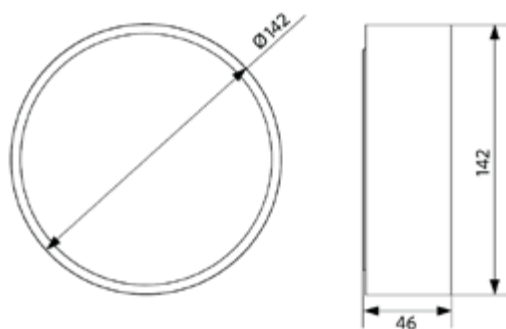



Deckenleuchte Apollo

- Professionelle Wand-/Deckenleuchte mit angenehmem Streulicht
- Einfache Montage an Wand oder Decke
- Halterungszubehör für einfache Befestigung an bestehenden Montagestellen erhältlich (keine neuen Schraubenlöcher erforderlich)
- Mit austauschbarem, wechselbare Module Clio G2
- Einheitliche, diffuse Lichtverteilung für eine angenehme Atmosphäre
- IP44 Versionen für verschiedene Anwendungsmöglichkeiten



Artikeldaten

Artikel-nummer	Artikelbeschreibung	Ersatz für (W)	Watt (W)	Lumen	Lichtausbeute (lm/W)	CCT (K)	Degree of protection (IP)	Gewicht (kg/st)
Ein-Aus								
520020000100	LED HC300 12W 2700K Apollo III	GLS 75W	12	1150	96	2700	IP20	0,43
520020000200	LED HC300 12W 4000K Apollo III	GLS 75W	12	1250	104	4000	IP20	0,43
520021000300	LED HC350 16W 2700K IP44 Apollo III	GLS 100W	16	1450	91	2700	IP44	0,59
520021000400	LED HC350 16W 4000K IP44 Apollo III	GLS 100W	16	1580	99	4000	IP44	0,59
Dimmbar (Triac)								
520021000700	LED HC350 22W DIM 2700K IP44 Apollo	GLS 100W	22	1955	89	2700	IP44	0,64
520021000800	LED HC350 22W DIM 4000K IP44 Apollo	GLS 100W	22	2040	93	4000	IP44	0,64

Zubehörteile



140060553
LED Module sensor CT



520098000200
LED Apollo HC300 bracket



520098001800
LED Apollo HC350
bracket



821017003600
LED Smart-BLE2-Relay-
250W-DIM

Sensor nur bei Verwendung ohne Dimmer. Sensorbereich 12m.
HC300 Bracket VPE 2 Stück, HC350 Bracket VPE 3 Stück.



3 JAHRE GARANTIE



Technische Daten	
Lebensdauer (L70)	30.000 h
Lebensdauer (L80)	20.000 h
Ein-/aus-Zyklen	100.000
Steuerbar	Ein-Aus / Triac
Abstrahlwinkel	120°
Farbe	Weiß RAL9003
CRI	≥ 80
Schlagfestigkeit	IK03
Schutzklasse	I
Risikogruppe (EN 62471)	RG0
Mit Betriebsgerät	Ja

Stromversorgung	
Frequenz	50/60 Hz
Nennspannung	220-240 V
DC input voltage	Nein

Material	
Werkstoff des Gehäuses	Stahl
Optisches Material	Polycarbonat

Anwendungsmöglichkeiten	
Betriebstemperatur	-20-+45°C
Anwendungstemperatur	+25°C
Lagertemperatur	-25-+50°C

Produktmaße (mm)

LED HC300 12W

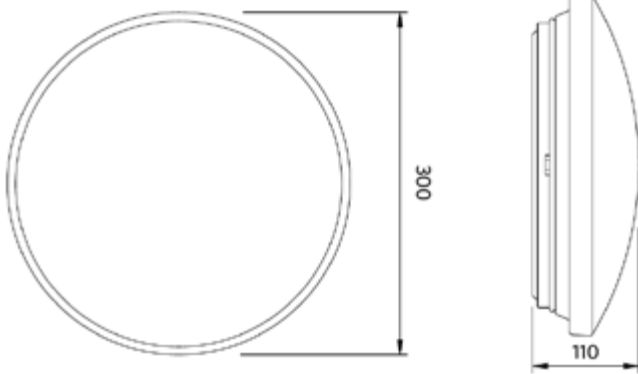

LED HC300 Bracket

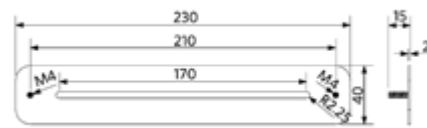

LED HC350 16W & 22W

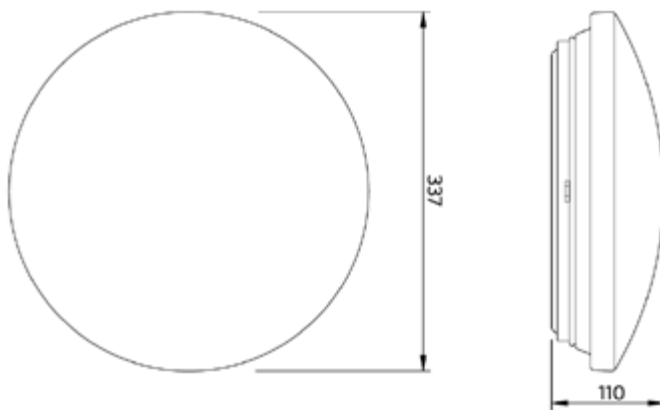

LED HC350 Bracket

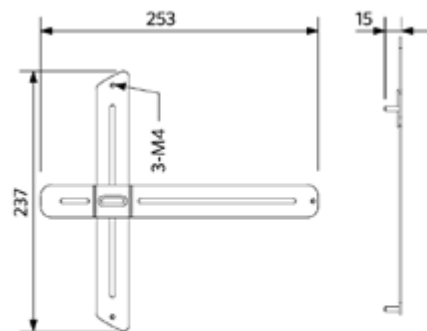

LED Module sensor CT

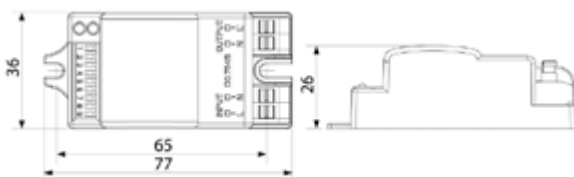



Deckenleuchte Apollo Basic

- Kostengünstige Wand-/Deckenleuchte
- IP44, geeignet für Badezimmer und vergleichbare Räume
- Erhältlich in 3 Lumen-Paketen und 2 Farben



Artikeldaten

Artikel-nummer	Artikelbeschreibung	Ersatz für (W)	Watt (W)	Lumen	Lichtausbeute (lm/W)	CCT (K)	Gewicht (kg/st)
Ein-Aus							
520028005600	LED HC260 11W 2700K Apollo B	GLS 75W	11	950	86	2700	0,27
520028005700	LED HC260 11W 4000K Apollo B	GLS 75W	11	1050	95	4000	0,27
520021004400	LED HC350 17W 2700K Apollo B	GLS 100W	17	1500	88	2700	0,56
520021004500	LED HC350 17W 4000K Apollo B	GLS 100W	17	1600	94	4000	0,56
520021004600	LED HC350 23W 2700K Apollo B	GLS 100W	23	2100	91	2700	0,56
520021004700	LED HC350 23W 4000K Apollo B	GLS 100W	23	2200	96	4000	0,56

Zubehörteile



140060553
LED Module sensor CT



520098001800
LED Apollo HC350 bracket

Sensor nur für 17W und 23W. Sensorbereich 12m.
HC350 Bracket VPE 3 Stück.

Technische Daten		Stromversorgung	
Lebensdauer (L70)	30.000 h	Frequenz	50/60 Hz
Lebensdauer (L80)	20.000 h	Nennspannung	220-240 V
Ein-/aus-Zyklen	100.000	DC input voltage	Nein
Steuerbar	Ein-Aus	Material	
Abstrahlwinkel	120°	Werkstoff des Gehäuses	Stahl
Farbe	Weiß RAL9003	Optisches Material	Polycarbonat
CRI	≥ 80	Anwendungsmöglichkeiten	
Schutzart (IP)	IP44	Betriebstemperatur	-20-+45°C
Schlagfestigkeit	IK03	Anwendungstemperatur	+25°C
Schutzklasse	II	Lagertemperatur	-25-+50°C
Risikogruppe (EN 62471)	RG0		
Mit Betriebsgerät	Ja		

3 JAHRE GARANTIE



Produktmaße (mm)

LED HC260
11W

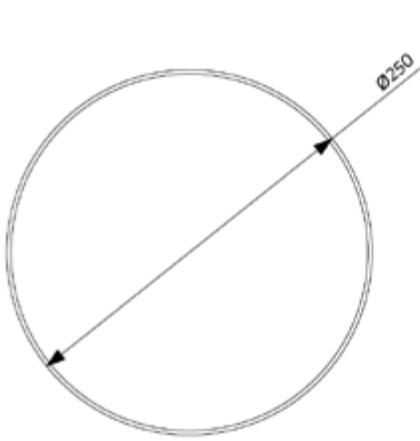

LED HC350
Bracket

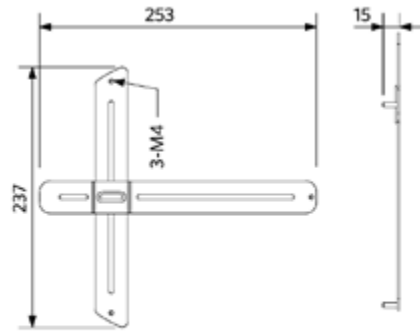

LED HC350
17W & 23W

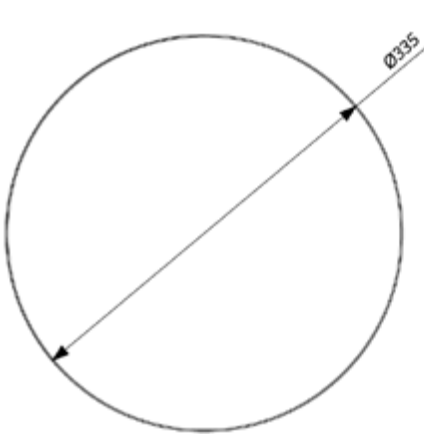

LED
Module sensor CT

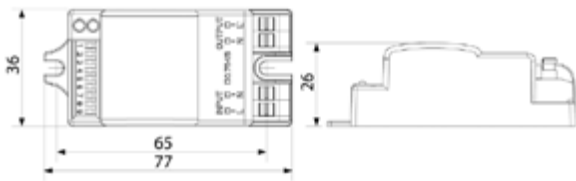



Porchlight EcoMax



- Einfache Lösung für den Austausch und die Modernisierung von bestehenden konventionellen Beleuchtungskörpern
- IP65 und hohe Schlagfestigkeit (IK10) für Außenanwendungen
- Master Porchlight mit integriertem Bewegungs- und Tageslichtsensor (MD-Versionen), der bis zu 10 Standard Porchlight-Leuchten steuern kann (Master-Slave)
- Um die Sicherheit zu erhöhen, schaltet sich das Porchlight MD nachts immer auf 20% der Lichtleistung ein, mit einem sanften Anstieg auf 100% der Lichtleistung, wenn eine Bewegung erkannt wird
- Erfassungsbereich, Schwelle für Tageslichtsensor und Haltezeit über DIP-Schalter einfach einstellbar

Artikeldaten

Artikel-nummer	Artikelbeschreibung	Ersatz für (W)	Watt (W)	Lumen	Lichtausbeute (lm/W)	CCT (K)	With sensor	Gewicht (kg/st)
Ein-Aus								
140064477	LEDPorch-E Re120-5W-3000K-WH	TL 8W	5	450	90	3000	No	0,80
140064478	LEDPorch-E Re120-5W-4000K-WH	TL 8W	5	500	100	4000	No	0,80
Bewegungserkennung, Inklusive Tageslicht Sensor								
140064479	LEDPorch-E Re120-6W-3000K-MD-WH	TL 8W	6	480	80	3000	Yes	0,85
140064480	LEDPorch-E Re120-6W-4000K-MD-WH	TL 8W	6	510	85	4000	Yes	0,85
Einzelbatterieleuchte inklusive 1 Stunde Akku, Ein-Aus								
549004004410	LEDPorch-E Re120-5W-3000K-EM1	TL 8W	5	450	90	3000	No	1,03
549004004310	LEDPorch-E Re120-5W-4000K-EM1	TL 8W	5	500	100	4000	No	1,03
Einzelbatterieleuchte inklusive 1 Stunde Akku, Bewegungserkennung, Inklusive Tageslicht Sensor								
549004008310	LEDPorch-E Re120-6W-3000K-MD-EM1	TL 8W	6	480	80	3000	Yes	1,07
549004008210	LEDPorch-E Re120-6W-4000K-MD-EM1	TL 8W	6	510	85	4000	Yes	1,07



5 JAHRE GARANTIE



Technische Daten	
Lebensdauer (L70)	50.000 h
Lebensdauer (L80)	30.000 h
Ein-/aus-Zyklen	100.000
Farbbeständigkeit (SDCM)	4
Steuerbar	Ein-Aus / Sensorgesteuert (MD)
Sensor type	Nein / Bewegungs + Tageslicht Sensor (MD)
Sensortechnik	Nein / Microwave (MW)
Farbe	weiß
CRI	≥ 80
Schutzart (IP)	IP65
Schlagfestigkeit	IK10
Schutzklasse	II
Risikogruppe (EN 62471)	RG0
Mit Betriebsgerät	Ja
Glüdrahtprüfung	650°C
Leistungsfaktor	≥ 0,9

Stromversorgung	
Frequenz	50/60 Hz
Nennspannung	220-240 V
DC input voltage	Siehe Kataloganhang, Anschlußwerte und Gleichstromlichkeit (DC-fähig)

Material	
Gehäusematerial	Polycarbonat
Optisches Material	Polycarbonat

Anwendungsmöglichkeiten	
Betriebstemperatur	-30-+50°C
Anwendungstemperatur	+25°C
Lagertemperatur	-30-+60°C

Produktmaße (mm)

LEDPorch-E Re120



Bewegungssensoren - Erfassungsbereich

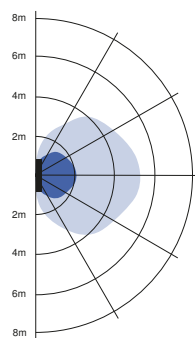

Installation - Wandmontage
Empfohlene Montagehöhe 1-2m

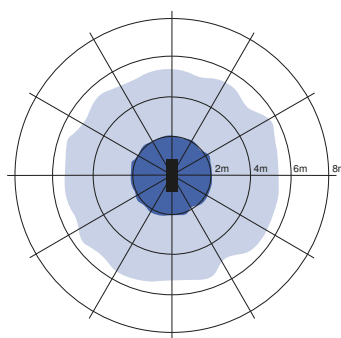

Installation - Deckenmontage
Empfohlene Montagehöhe 2.5-4m

50% Empfind- lichkeit
100% Empfind- lichkeit





Linear EcoMax

- Einfache und schnelle Installation einer kompakten linearen Leuchte
- Elegantes aber sehr robustes Design: IP44 & IK06
- Angenehmes Licht durch Opaldiffusor
- Einspeisung von der Seite oder von hinten möglich
- Zubehör: Bewegungs- und Tageslichtsensor
- Perfekter Ersatz für 2x18W, 2x36W und 2x58W Leuchten mit TL - Bestückung



Artikeldaten

Artikel-nummer	Artikelbeschreibung	Ersatz für (W)	Watt (W)	Lumen	Lichtausbeute (lm/W)	CCT (K)	Gewicht (kg/st)
Ein-Aus							
529001001000	LEDLinear-E CL06-20W-3000-WH	TL 2x18W	20	2100	105	3000	1,47
529001001100	LEDLinear-E CL06-20W-4000-WH	TL 2x18W	20	2300	115	4000	1,47
542005039700	LEDLinear-E CL12-40W-3000-WH	TL 2x36W	40	4320	108	3000	2,78
542005039800	LEDLinear-E CL12-40W-4000-WH	TL 2x36W	40	4720	118	4000	2,78
542005039900	LEDLinear-E CL15-53W-3000-WH	TL 2x58W	53	5930	112	3000	3,46
542005040000	LEDLinear-E CL15-53W-4000-WH	TL 2x58W	53	6360	120	4000	3,46
Einzelbatterieleuchte inklusive 1 Stunde Akku, Ein-Aus							
549004010000	LEDLinear-E CL06-20W-3000-WH-EM1	TL 2x18W	20	2100	105	3000	1,77
549004010100	LEDLinear-E CL06-20W-4000-WH-EM1	TL 2x18W	20	2300	115	4000	1,77
549003003800	LEDLinear-E CL12-40W-3000-WH-EM1	TL 2x36W	40	4320	108	3000	3,03
549003003900	LEDLinear-E CL12-40W-4000-WH-EM1	TL 2x36W	40	4720	118	4000	3,03
549003004000	LEDLinear-E CL15-53W-3000-WH-EM1	TL 2x58W	53	5930	112	3000	3,73
549003004100	LEDLinear-E CL15-53W-4000-WH-EM1	TL 2x58W	53	6360	120	4000	3,73
Einzelbatterieleuchte inklusive 3 Stunden Akku, Ein-Aus							
549004010200	LEDLinear-E CL06-20W-3000-WH-EM3	TL 2x18W	20	2100	105	3000	1,87
549004010300	LEDLinear-E CL06-20W-4000-WH-EM3	TL 2x18W	20	2300	115	4000	1,87
549003004200	LEDLinear-E CL12-40W-3000-WH-EM3	TL 2x36W	40	4320	108	3000	3,03
549003004300	LEDLinear-E CL12-40W-4000-WH-EM3	TL 2x36W	40	4720	118	4000	3,03
549003004400	LEDLinear-E CL15-53W-3000-WH-EM3	TL 2x58W	53	5930	112	3000	3,73
549003004500	LEDLinear-E CL15-53W-4000-WH-EM3	TL 2x58W	53	6360	120	4000	3,73

Zubehörteile



140060553
LED Module sensor CT



5 JAHRE GARANTIE



Technische Daten	
Lebensdauer (L70)	70.000 h
Lebensdauer (L80)	50.000 h
Ein-/aus-Zyklen	100.000
Steuerbar	Ein-Aus
Abstrahlwinkel	110°
Farbe	Weiß RAL9003
CRI	≥ 80
Schutzart (IP)	IP44
Schlagfestigkeit	IK06
Schutzklasse	I
Risikogruppe (EN 62471)	RG0
Mit Betriebsgerät	Ja
Leistungsfaktor	≥ 0,9

Stromversorgung	
Frequenz	50/60 Hz
Nennspannung	220-240 V
DC input voltage	Nein

Material	
Werkstoff des Gehäuses	Stahl
Optisches Material	PMMA

Anwendungsmöglichkeiten	
Betriebstemperatur	-10-+40°C
Anwendungstemperatur	+25°C
Lagertemperatur	-25-+50°C

Produktmaße (mm)

LEDLinear-E CL06

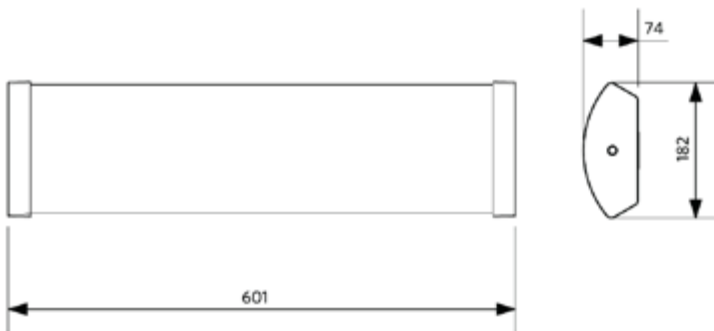

LEDLinear-E CL12

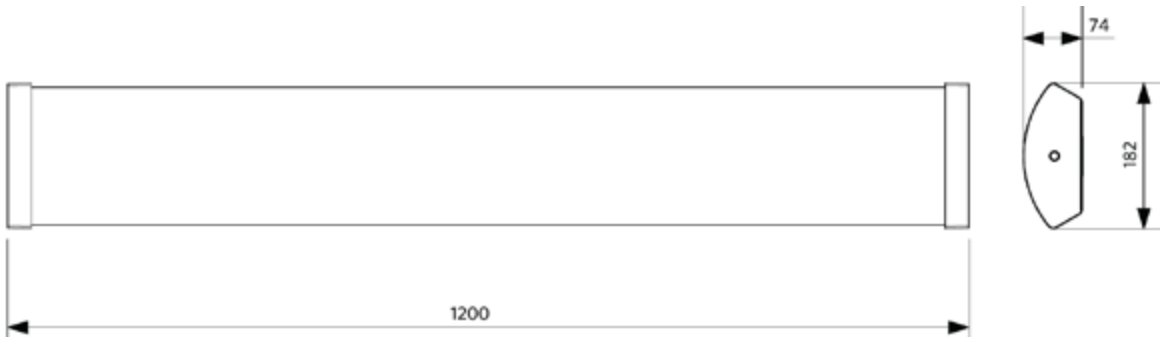

LEDLinear-E CL15





T5 Batten

- Linear LED-Lichtleiste
- Einheitliche, diffuse Lichtverteilung für eine angenehme Atmosphäre
- Die Lichtleisten können bis zu einer Länge von 15 m miteinander verbunden werden
- Inklusive Netzkabel und Anschlussstücken (fest und flexibel)
- Mit transparenten Endkappen
- Edelstahlbefestigungsclips frei verschiebbar



Artikeldaten

Artikelnummer	Artikelbeschreibung	Ersatz für (W)	Watt (W)	Lumen	Lichtausbeute (lm/W)	CCT (K)	Gewicht (kg/st)	Listenpreis
Ein-Aus								
140043898	LED E T5 batten 600 9W 3000K CT	TL 1x18W	9	900	100	3000	0,14	€ 26,50
140043899	LED E T5 batten 600 9W 4000K CT	TL 1x18W	9	950	106	4000	0,14	€ 26,50
140043900	LED E T5 batten 1200 18W 3000K CT	TL 1x36W	18	1850	103	3000	0,26	€ 35,50
140043901	LED E T5 batten 1200 18W 4000K CT	TL 1x36W	18	1950	108	4000	0,26	€ 35,50

Technische Daten	
Lebensdauer (L70)	40.000 h
Lebensdauer (L80)	30.000 h
Ein-/aus-Zyklen	100.000
Steuerbar	Ein-Aus
Abstrahlwinkel	140
Farbe	weiß
CRI	≥ 80
Schutzart (IP)	IP20
Schutzklasse	II
Risikogruppe (EN 62471)	RG0
Mit Betriebsgerät	Ja
Leistungsfaktor	≥ 0,9

Stromversorgung	
Frequenz	50/60 Hz
Nennspannung	220-240 V
DC input voltage	Nein
230V Kabellänge	1.5 m
230V Anschlusskabellänge	0.3 m

Material	
Gehäusematerial	Polycarbonat

Anwendungsmöglichkeiten	
Betriebstemperatur	-20-+40°C
Anwendungstemperatur	+25°C
Lagertemperatur	-25-+50°C



Produktmaße (mm)

LED E T5 batten 600
LED P T5 batten 600

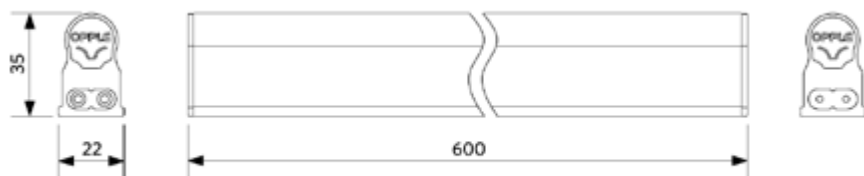

LED E T5 batten 1200
LED P T5 batten 1200

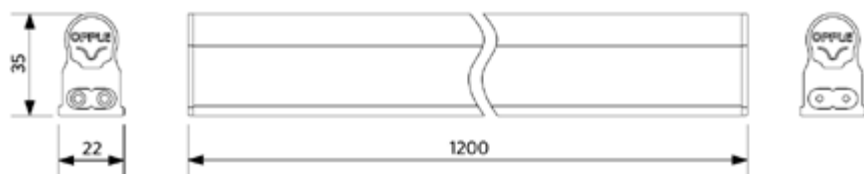

Zubehörteile



Inklusive Zubehör





T5 Batten S mit Schalter

- Lineare LED-Lichtleiste mit Netzschalter
- Einheitliche, diffuse Lichtabstrahlung für eine angenehme Atmosphäre
- Erhältlich in 300, 600, 900 und 1.200 mm
- Die Lichtleisten können bis zu einer Länge von 15 m miteinander verbunden werden
- Inklusive Netzkabel und Anschlussstücken (fest und flexibel)
- Inklusive Schalter
- Edelstahlbefestigungsclips frei verschiebbar



Artikeldaten

Artikelnummer	Artikelbeschreibung	Ersatz für (W)	Watt (W)	Lumen	Lichtausbeute (lm/W)	CCT (K)	Gewicht (kg/st)
Ein-Aus							
140043904	LED E T5 batten 300 4.5W S 3000K BL	TL 1x9W	4.5	450	100	3000	0,08
140044077	LED E T5 batten 300 4.5W S 4000K BL	TL 1x9W	4.5	500	111	4000	0,08
140043903	LED E T5 batten 600 9W S 3000K BL	TL 1x18W	9	900	100	3000	0,15
140044076	LED E T5 batten 600 9W S 4000K BL	TL 1x18W	9	950	106	4000	0,15
140043902	LED E T5 batten 900 11W S 3000K BL	TL 1x18W	11	1100	100	3000	0,20
140044075	LED E T5 batten 900 11W S 4000K BL	TL 1x18W	11	1200	109	4000	0,20
140044293	LED E T5 batten 1200 13W S 3000K BL	TL 1x30W	13	1300	100	3000	0,26
140044292	LED E T5 batten 1200 13W S 4000K BL	TL 1x30W	13	1400	108	4000	0,26

Technische Daten	
Lebensdauer (L70)	40.000 h
Lebensdauer (L80)	30.000 h
Ein-/aus-Zyklen	100.000
Steuerbar	Ein-Aus
Abstrahlwinkel	140
Farbe	weiß
CRI	≥ 80
Schutzart (IP)	IP20
Schutzklasse	II
Risikogruppe (EN 62471)	RG0
Mit Betriebsgerät	Ja
Leistungsfaktor	≥ 0,9

Stromversorgung	
Frequenz	50/60 Hz
Nennspannung	220-240 V
DC input voltage	Nein
230V Kabellänge	1,5 m
230V Anschlusskabelänge	0,3 m

Material	
Gehäusematerial	Polycarbonat

Anwendungsmöglichkeiten	
Betriebstemperatur	-20-+40°C
Anwendungstemperatur	+25°C
Lagertemperatur	-25-+50°C



Produktmaße (mm)

LED E T5 batten 300

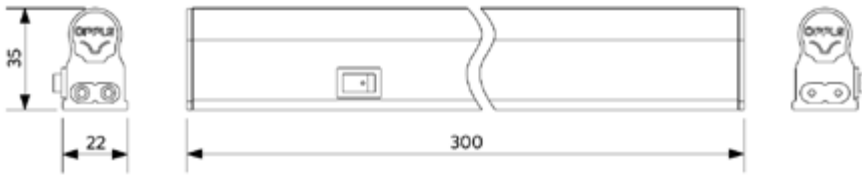

LED E T5 batten 600

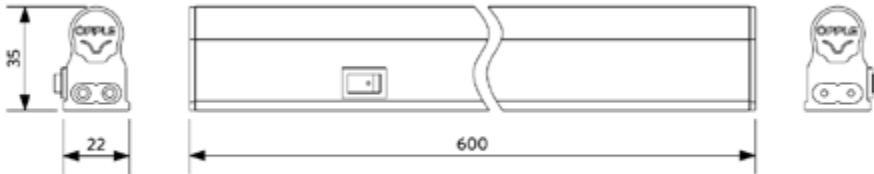

LED E T5 batten 900

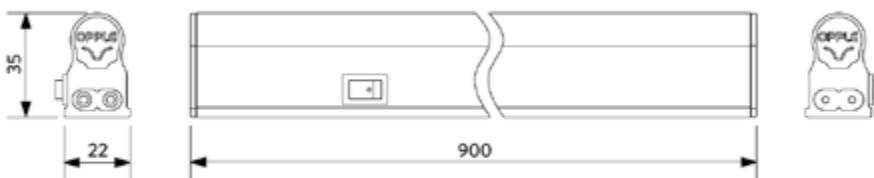

LED E T5 batten 1200

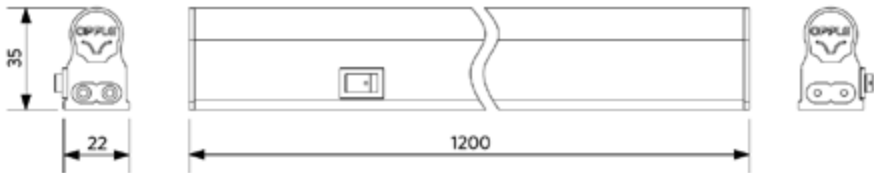

Zubehörteile



Inklusive Zubehör





Highbay Performer G5

- NEU für BLE2-Versionen: verbesserte drahtlose Kommunikation auf Basis des zukunftssicheren, standardisierten Bluetooth SIG Mesh-Protokolls
- Hochwertige LED-Highbay-Lösung mit verbessertem ultraflachen Design
- Hohe Lichtausbeute von 160 lm/W
- Erhältlich als Smart Lighting Lösung (BLE2) und DALI2 kombiniert in einer Leuchte
- Flexible Lösung durch drei verschiedene Abstrahlwinkel: breit, mittel und asymmetrisch
- Versionen mit besonders hoher Leistung, bis zu 38.400 lm
- Inklusive Membrane gegen Kondenswasserbildung
- Ausgestattet mit IP68-Stecker und Kupplung, inklusive Sicherheitshaken und Sicherungsseil



Artikeldaten

Artikel-nummer	Artikelbeschreibung	Ersatz für (W)	Watt (W)	Lumen	Lichtausbeute (lm/W)	CCT (K)	Abstrahlwinkel	Gewicht (kg/st)
Ein-Aus								
545001068300	LEDHighbay-P5 80W-840-W	HID 250W	80	12800	160	4000	100°	2,68
545001068200	LEDHighbay-P5 80W-840-N	HID 250W	80	12800	160	4000	60°	2,68
545001068400	LEDHighbay-P5 80W-840-AS	HID 250W	80	12800	160	4000	60° x 100°	2,68
545001069500	LEDHighbay-P5 80W-857-W	HID 250W	80	12800	160	5700	100°	2,68
545001069400	LEDHighbay-P5 80W-857-N	HID 250W	80	12800	160	5700	60°	2,68
545001069600	LEDHighbay-P5 80W-857-AS	HID 250W	80	12800	160	5700	60° x 100°	2,68
545001068600	LEDHighbay-P5 110W-840-W	HID 400W	110	17600	160	4000	100°	2,68
545001068500	LEDHighbay-P5 110W-840-N	HID 400W	110	17600	160	4000	60°	2,68
545001068700	LEDHighbay-P5 110W-840-AS	HID 400W	110	17600	160	4000	60° x 100°	2,68
545001069800	LEDHighbay-P5 110W-857-W	HID 400W	110	17600	160	5700	100°	2,68
545001069700	LEDHighbay-P5 110W-857-N	HID 400W	110	17600	160	5700	60°	2,68
545001069900	LEDHighbay-P5 110W-857-AS	HID 400W	110	17600	160	5700	60° x 100°	2,68
545001068000	LEDHighbay-P5 150W-840-W	HID 400W	150	24000	160	4000	100°	3,70
545001067900	LEDHighbay-P5 150W-840-N	HID 400W	150	24000	160	4000	60°	3,70
545001068100	LEDHighbay-P5 150W-840-AS	HID 400W	150	24000	160	4000	60° x 100°	3,70
545001069200	LEDHighbay-P5 150W-857-W	HID 400W	150	24000	160	5700	100°	3,70
545001069100	LEDHighbay-P5 150W-857-N	HID 400W	150	24000	160	5700	60°	3,70
545001069300	LEDHighbay-P5 150W-857-AS	HID 400W	150	24000	160	5700	60° x 100°	3,70
545001067600	LEDHighbay-P5 200W-840-W	HID 600W	200	32000	160	4000	100°	3,70
545001067700	LEDHighbay-P5 200W-840-N	HID 600W	200	32000	160	4000	60°	3,70
545001067800	LEDHighbay-P5 200W-840-AS	HID 600W	200	32000	160	4000	60° x 100°	3,70
545001068800	LEDHighbay-P5 200W-857-W	HID 600W	200	32000	160	5700	100°	3,70
545001068900	LEDHighbay-P5 200W-857-N	HID 600W	200	32000	160	5700	60°	3,70
545001069000	LEDHighbay-P5 200W-857-AS	HID 600W	200	32000	160	5700	60° x 100°	3,70



Artikel-nummer	Artikelbeschreibung	Ersatz für (W)	Watt (W)	Lumen	Lichtausbeute (lm/W)	CCT (K)	Abstrahlwinkel	Gewicht (kg/st)
Ein-Aus								
545001062100	LEDHighbay-P5 240W-840-W	HID 600W	240	38400	160	4000	100°	3,70
545001062000	LEDHighbay-P5 240W-840-N	HID 600W	240	38400	160	4000	60°	3,70
545001062200	LEDHighbay-P5 240W-840-AS	HID 600W	240	38400	160	4000	60° x 100°	3,70
545001062400	LEDHighbay-P5 240W-857-W	HID 600W	240	38400	160	5700	100°	3,70
545001062300	LEDHighbay-P5 240W-857-N	HID 600W	240	38400	160	5700	60°	3,70
545001062500	LEDHighbay-P5 240W-857-AS	HID 600W	240	38400	160	5700	60° x 100°	3,70
DALI2, Smart								
545001059700	LEDHighbay-P5 80W-DALI+BLE2-840-W	HID 250W	80	12800	160	4000	100°	2,68
545001059600	LEDHighbay-P5 80W-DALI+BLE2-840-N	HID 250W	80	12800	160	4000	60°	2,68
545001059800	LEDHighbay-P5 80W-DALI+BLE2-840-AS	HID 250W	80	12800	160	4000	60° x 100°	2,68
545001060300	LEDHighbay-P5 110W-DALI+BLE2-840-W	HID 400W	110	17600	160	4000	100°	2,68
545001060200	LEDHighbay-P5 110W-DALI+BLE2-840-N	HID 400W	110	17600	160	4000	60°	2,68
545001060400	LEDHighbay-P5 110W-DALI+BLE2-840-AS	HID 400W	110	17600	160	4000	60° x 100°	2,68
545001060900	LEDHighbay-P5 150W-DALI+BLE2-840-W	HID 400W	150	24000	160	4000	100°	3,70
545001060800	LEDHighbay-P5 150W-DALI+BLE2-840-N	HID 400W	150	24000	160	4000	60°	3,70
545001061000	LEDHighbay-P5 150W-DALI+BLE2-840-AS	HID 400W	150	24000	160	4000	60° x 100°	3,70
545001061200	LEDHighbay-P5 150W-DALI+BLE2-857-W	HID 400W	150	24000	160	5700	100°	3,70
545001061100	LEDHighbay-P5 150W-DALI+BLE2-857-N	HID 400W	150	24000	160	5700	60°	3,70
545001061300	LEDHighbay-P5 150W-DALI+BLE2-857-AS	HID 400W	150	24000	160	5700	60° x 100°	3,70
545001061500	LEDHighbay-P5 200W-DALI+BLE2-840-W	HID 600W	200	32000	160	4000	100°	3,70
545001061400	LEDHighbay-P5 200W-DALI+BLE2-840-N	HID 600W	200	32000	160	4000	60°	3,70
545001061600	LEDHighbay-P5 200W-DALI+BLE2-840-AS	HID 600W	200	32000	160	4000	60° x 100°	3,70
545001062700	LEDHighbay-P5 240W-DALI+BLE2-840-W	HID 600W	240	38400	160	4000	100°	3,70
545001062600	LEDHighbay-P5 240W-DALI+BLE2-840-N	HID 600W	240	38400	160	4000	60°	3,70
545001062800	LEDHighbay-P5 240W-DALI+BLE2-840-AS	HID 600W	240	38400	160	4000	60° x 100°	3,70

Zubehörteile



545098000500
LEDHighbay-P4 Bracket-D330



545098003500
LEDHighbay-P4 Reflector-D330



543098021900
LEDFixture-IP68-Connector-Kit-3



543098022000
LEDFixture-IP68-Connector-Kit-5



545098003200
LEDHighbay-Pole and Adapter

545098000600
LEDHighbay-P4 Bracket-D420

545098003600
LEDHighbay-P4 Reflector-D420

545098003900
LEDHighbay-Pole

Highbay Pole and Adapter (545098003200) sind nur mit 80W- und 110W-Versionen kompatibel. Highbay Pole (545098003900) ist nur mit 150W-, 200W- und 240W-Versionen kompatibel.

Technische Daten		Stromversorgung	
Lebensdauer (L70)	100.000 h	Frequenz	50/60 Hz
Lebensdauer (L80)	70.000 h	Nennspannung	220-240 V
Lebensdauer (L90)	50.000 h	DC input voltage	Siehe Kataloganhang, Anschlußwerte und Gleichstromlichkeit (DC-fähig)
Ein-/aus-Zyklen	100.000	230V Kabellänge	1 m
Farbbeständigkeit (SDCM)	4	Material	
Steuerbar	Ein-Aus / DALI2+BLE2	Werkstoff des Gehäuses	Aluminium
Farbe	Grau Pantone 417U	UV-beständig	Ja
CRI	≥ 80	Optisches Material	Polycarbonat
Schutzart (IP)	IP66	Cover Material	Polycarbonat
Schlagfestigkeit	IK08	Anwendungsmöglichkeiten	
Schutzklasse	I	Betriebstemperatur	-30-+50°C
Risikogruppe (EN 62471)	RG1	Anwendungstemperatur	+25°C
Mit Betriebsgerät	Ja	Lagertemperatur	-30-+60°C
Glüdrahtprüfung	850°C		
Leistungsfaktor	≥ 0,9		
Überspannung	4 kV		

5 JAHRE GARANTIE



Version April 2023
Änderungen vorbehalten

Produktmaße (mm)

LEDHighbay-P5
80W & 110W

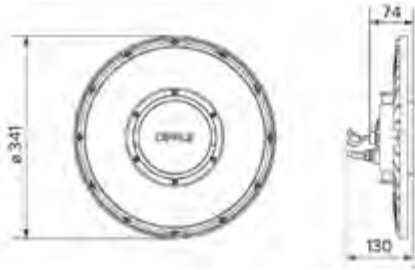

LEDHighbay-P5
150W & 200 & 240W

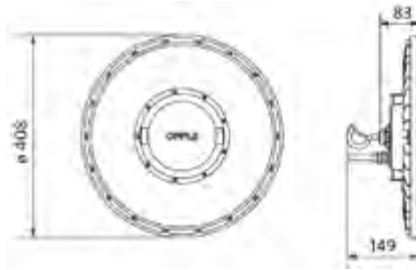

LEDHighbay-P5
Reflector-D330

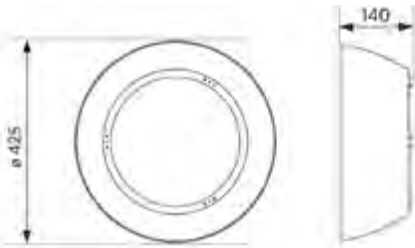

LEDHighbay-P5
Reflector-D420

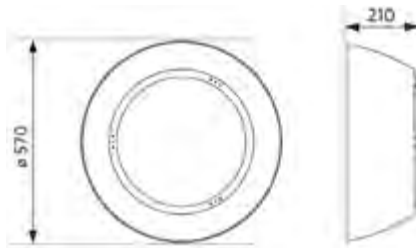

LEDHighbay-P5
Bracket-D330

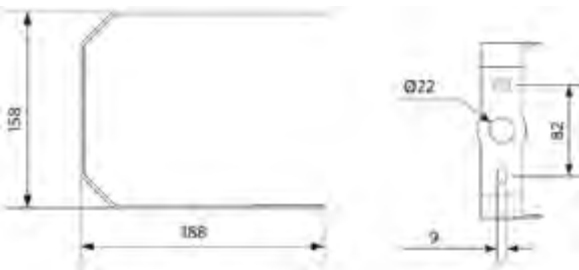

LEDHighbay-P5
Bracket-D420





SMART

INNENLEUCHTEN

AUßENLEUCHTEN

LAMPEN UND TOOLS

TECHNISCHE DATEN

BEGRIFFSERKLÄRUNG



Highbay EcoMax G2

- Kostengünstige Highbay-Lösung
- Elegantes und flaches Design
- Hohe Lichtausbeute von bis zu 130 lm/W
- Erhältlich in fünf verschiedenen Lumenstärken von bis zu 31.200 lm
- Engstrahlende Versionen verfügbar (200+240W)
- Reflektoren, Halterung und IP68-Anschluss als Zubehör erhältlich



Artikeldaten

Artikel-nummer	Artikelbeschreibung	Ersatz für (W)	Watt (W)	Lumen	Lichtausbeute (lm/W)	CCT (K)	Abstrahlwinkel	Gewicht (kg/st)
Ein-Aus								
545001047200	LEDHighbay-E2 80W-840-W	HID 250W	80	10400	130	4000	90°	1,74
545001047400	LEDHighbay-E2 80W-857-W	HID 250W	80	10400	130	5700	90°	1,74
545001047600	LEDHighbay-E2 120W-840-W	HID 400W	120	15600	130	4000	90°	2,41
545001047800	LEDHighbay-E2 120W-857-W	HID 400W	120	15600	130	5700	90°	2,41
545001048000	LEDHighbay-E2 150W-840-W	HID 400W	150	19500	130	4000	90°	2,41
545001048200	LEDHighbay-E2 150W-857-W	HID 400W	150	19500	130	5700	90°	2,41
545001048300	LEDHighbay-E2 200W-840-N	HID 400W HO	200	26000	130	4000	65°	3,34
545001048400	LEDHighbay-E2 200W-840-W	HID 400W HO	200	26000	130	4000	90°	3,34
545001048600	LEDHighbay-E2 200W-857-W	HID 400W HO	200	26000	130	5700	90°	3,34
545001048700	LEDHighbay-E2 240W-840-N	HID 600W	240	31200	130	4000	65°	3,34
545001048800	LEDHighbay-E2 240W-840-W	HID 600W	240	31200	130	4000	90°	3,34
545001049000	LEDHighbay-E2 240W-857-W	HID 600W	240	31200	130	5700	90°	3,34

Zubehörteile



545098006100
LEDHighbay-E2 Reflector-
Rd407



545098006200
LEDHighbay-E2 Reflector-
Rd507



545098006300
LEDHighbay-E2 Reflector-
Rd602



545098006000
LEDHighbay-E2 Bracket-L249



543098021900
LEDFixture-IP68-Connector-
Kit-3

Der Reflektor Rd407 (545098006100) passt für die 80W-Versionen, der Reflektor Rd507 (545098006200) für die 120W- und 150W-Versionen und der Reflektor Rd602 (545098006300) für die 200W- und 240W-Versionen.



5 JAHRE GARANTIE



Technische Daten	
Lebensdauer (L70)	50.000 h
Lebensdauer (L80)	30.000 h
Ein-/aus-Zyklen	100.000
Farbbeständigkeit (SDCM)	4
Steuerbar	Ein-Aus
Farbe	Grau Pantone 417U
CRI	≥ 80
Schutzart (IP)	IP65
Schlagfestigkeit	IK08
Schutzklasse	I
Risikogruppe (EN 62471)	RG1
Mit Betriebsgerät	Ja
Glüdrahtprüfung	850°C
Leistungsfaktor	≥ 0,9
Überspannung	4 kV

Stromversorgung	
Frequenz	50/60 Hz
Nennspannung	220-240 V
DC input voltage	Nein
230V Kabellänge	1 m

Material	
Werkstoff des Gehäuses	Aluminium
Optisches Material	Polycarbonat
Cover Material	Polycarbonat

Anwendungsmöglichkeiten	
Betriebstemperatur	-30-+50°C
Anwendungstemperatur	+25°C
Lagertemperatur	-30-+50°C

Produktmaße (mm)

LEDHighbay-E2 80W

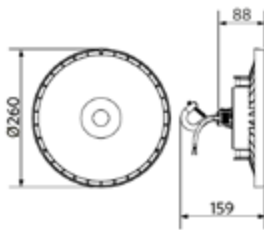

LEDHighbay-E2
120W & 150W

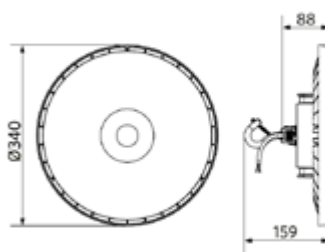

LEDHighbay-E2
200W & 240W

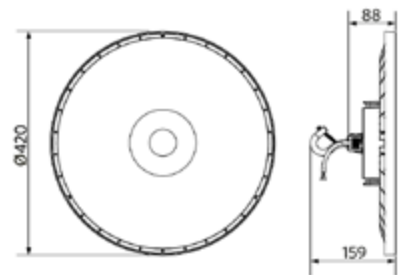

LEDHighbay-E2
Reflector-Rd407

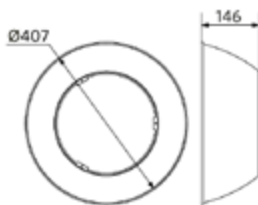

LEDHighbay-E2
Reflector-Rd507

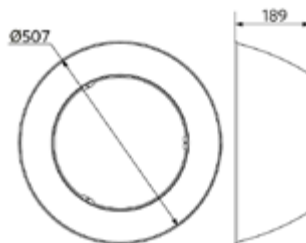

LEDHighbay-E2
Reflector-Rd602

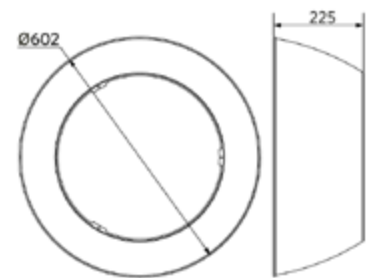

LEDHighbay-E2
Bracket





Waterproof Special

- Röhrenförmige, wasserdichte Leuchte mit besonders hoher IP-Schutzart
- Geeignet für den Außeneinsatz dank Schutzart IP67/IP69K
- Ammoniakbeständig, geeignet für den Einsatz in der Viehzucht
- Gute, homogene Lichtverteilung
- Einfache Installation durch frei positionierbare vandalensichere Edelstahl-Bügel
- Hohe Lichtausbeute von bis zu 135 lm/W
- Ausgestattet mit Durchgangsverdrahtung 3x2,5 mm²
- Inklusive Membrane gegen Kondenswasserbildung



Artikeldaten

Artikelnummer	Artikelbeschreibung	Ersatz für (W)	Watt (W)	Lumen	Lichtausbeute (lm/W)	CCT (K)	Gewicht (kg/st)
Ein-Aus							
543022021100	LEDWaterproof SE-P L1250-24W-840-IP69K	TL 1x36W	24	3240	135	4000	1,71
543022021200	LEDWaterproof SE-P L1250-45W-840-IP69K	TL 2x36W	45	6075	135	4000	1,71
543022021300	LEDWaterproof SE-P L1550-34W-840-IP69K	TL 1x58W	34	4590	135	4000	1,98
543022021400	LEDWaterproof SE-P L1550-54W-840-IP69K	TL 2x58W	54	7290	135	4000	1,98

Technische Daten	
Lebensdauer (L70)	70.000 h
Lebensdauer (L80)	50.000 h
Ein-/aus-Zyklen	100.000
Farbbeständigkeit (SDCM)	4
Steuerbar	Ein-Aus
Abstrahlwinkel	120°
Farbe	Grau RAL 7035
CRI	≥ 80
IP-Klasse	IP67/IP69K
Schlagfestigkeit	IK06
Schutzklasse	I
Risikogruppe (EN 62471)	RG0
Mit Betriebsgerät	Ja
Glühdrahtprüfung	650°C
Leistungsfaktor	≥ 0,9
Durchmesser Aderquerschnitt	1mm ² - 2,5mm ²
Interne Verdrahtung (mm ²)	3x2,5
Max. Durchmesser des Eingangskabels (mm)	4-11 mm

Stromversorgung	
Frequenz	50/60 Hz
Nennspannung	220-240 V
DC input voltage	Siehe Kataloganhang, Anschlußwerte und Gleichstromlichkeit (DC-fähig)

Material	
Gehäusematerial	PMMA
UV-beständig	Ja
Optisches Material	PMMA
Montage clips	Rostfreier Stahl (316)

Anwendungsmöglichkeiten	
Betriebstemperatur	-25-+45°C
Anwendungstemperatur	+25°C
Lagertemperatur	-30-+60°C

5 JAHRE GARANTIE



Produktmaße (mm)

LEDWaterproof SE-P L1250

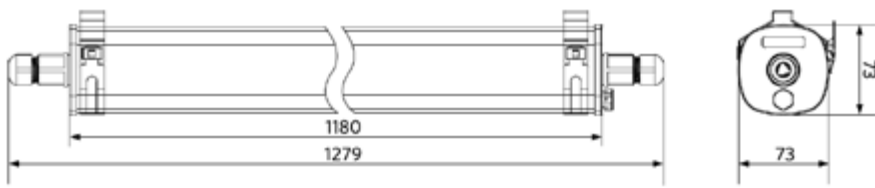

LEDWaterproof SE-P L1550

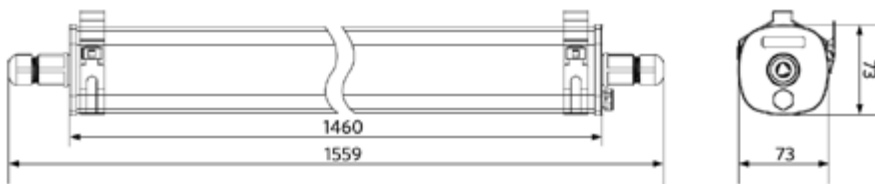

Installations-Varianten

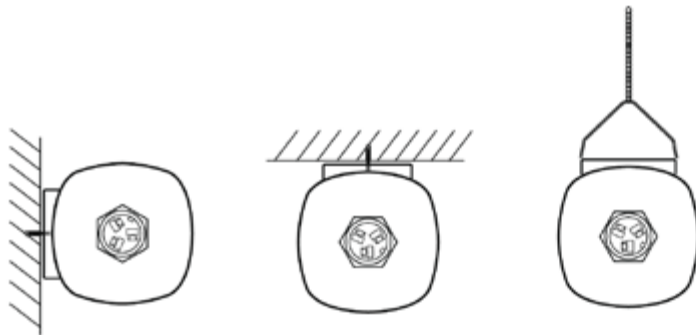



Waterproof Performer G4

- NEU für BLE2-Versionen: verbesserte drahtlose Kommunikation auf Basis des zukunftssicheren, standardisierten Bluetooth SIG Mesh-Protokolls
- Feuchtraumwannenleuchte im speziellen "Lebenslang wasserdicht" Design
- Hohe Lichtausbeute von 150 lm/w
- Auch als Smart-Lighting-Lösung (BLE2) und mit DALI2 erhältlich
- Schnelle Montage durch schraubenlose Endkappe (Drehverschluss)
- Einschließlich vandalensicherer Decken- und Aufhängeclipsen aus Edelstahl
- Inklusive Durchgangsverdrahtung, spezielle PLUS-Version mit 2 zusätzlichen Leitungen (5-Adrig)
- DALI2 kompatibel mit 230V Touch Dim Funktion



Artikeldaten

Artikelnummer	Artikelbeschreibung	Ersatz für (W)	Watt (W)	Lumen	Lichtausbeute (lm/W)	CCT (K)	Internal wiring (mm ²)	Max. input cable diameter (mm)	Gewicht (kg/st)
Ein-Aus									
711000007500	LEDWaterproof-P4 L648-12W-840	TL 1x18W	12	1800	150	4000	3x2.5	7-11	0,74
711000007600	LEDWaterproof-P4 L648-24W-840	TL 2x18W	24	3600	150	4000	3x2.5	7-11	0,74
711000007700	LEDWaterproof-P4 L1208-24W-840	TL 1x36W	24	3600	150	4000	3x2.5	7-11	1,08
711000007800	LEDWaterproof-P4 L1208-38W-840	TL 2x36W	38	5700	150	4000	3x2.5	7-11	1,08
711000007200	LEDWaterproof-P4 L1208-38W-840-PLUS	TL 2x36W	38	5700	150	4000	5x2.5	8-14	1,08
711000007900	LEDWaterproof-P4 L1208-38W-865	TL 2x36W	38	5700	150	6500	3x2.5	7-11	1,08
711000008000	LEDWaterproof-P4 L1489-31W-840	TL 1x58W	31	4650	150	4000	3x2.5	7-11	1,21
711000007300	LEDWaterproof-P4 L1489-31W-840-PLUS	TL 1x58W	31	4650	150	4000	5x2.5	8-14	1,21
711000008100	LEDWaterproof-P4 L1489-47W-840	TL 2x58W	47	7050	150	4000	3x2.5	7-11	1,21
711000008200	LEDWaterproof-P4 L1489-54W-840	TL 2x58W	54	8100	150	4000	3x2.5	7-11	1,21
711000007400	LEDWaterproof-P4 L1489-54W-840-PLUS	TL 2x58W	54	8100	150	4000	5x2.5	8-14	1,21
711000008300	LEDWaterproof-P4 L1489-54W-865	TL 2x58W	54	8100	150	6500	3x2.5	7-11	1,21
711000008400	LEDWaterproof-P4 L1489-70W-840	TL 2x80W	70	10500	150	4000	3x2.5	7-11	1,21
711000008500	LEDWaterproof-P4 L1489-85W-840	2x TLM 140W RS	85	12750	150	4000	3x2.5	7-11	1,21
DALI2									
711000005700	LEDWaterproof-P4 L648-24W-DALI-840	TL 2x18W	24	3600	150	4000	5x2.5	8-14	0,74
711000006100	LEDWaterproof-P4 L1208-36W-DALI-840	TL 2x36W	36	5400	150	4000	5x2.5	8-14	1,08
711000005900	LEDWaterproof-P4 L1489-31W-DALI-840	TL 1x58W	31	4650	150	4000	5x2.5	8-14	1,21
711000006200	LEDWaterproof-P4 L1489-51W-DALI-840	TL 2x58W	51	7650	150	4000	5x2.5	8-14	1,21
Smart									
711000006600	LEDWaterproof-P4 L1208-24W-BLE2-840	TL 2x18W	24	3600	150	4000	3x2.5	7-11	1,08
711000006800	LEDWaterproof-P4 L1208-36W-BLE2-840	TL 2x36W	36	5400	150	4000	3x2.5	7-11	1,08
711000007100	LEDWaterproof-P4 L1489-31W-BLE2-840	TL 1x58W	31	4650	150	4000	3x2.5	7-11	1,21
711000006900	LEDWaterproof-P4 L1489-51W-BLE2-840	TL 2x58W	51	7650	150	4000	3x2.5	7-11	1,21



Artikelnummer	Artikelbeschreibung	Ersatz für (W)	Watt (W)	Lumen	Lichtausbeute (lm/W)	CCT (K)	Internal wiring (mm ²)	Max. input cable diameter (mm)	Gewicht (kg/st)
Einzelbatterieleuchte inklusive 1 Stunde Akku, Ein-Aus									
711000008600	LEDWaterproof-P4 L648-12W-840-EM1	TL 1x18W	12	1800	150	4000	4x2.5	7-11	1,64
711000008700	LEDWaterproof-P4 L648-24W-840-EM1	TL 2x18W	24	3600	150	4000	4x2.5	7-11	1,64
711000008800	LEDWaterproof-P4 L1208-24W-840-EM1	TL 2x18W	24	3600	150	4000	4x2.5	7-11	1,98
711000009000	LEDWaterproof-P4 L1208-38W-840-EM1	TL 2x36W	38	5700	150	4000	4x2.5	7-11	1,98
711000010200	LEDWaterproof-P4 L1208-38W-840-PLUS-EM1	TL 2x36W	38	5700	150	4000	5x2.5	8-14	1,98
711000009200	LEDWaterproof-P4 L1208-38W-865-EM1	TL 2x36W	38	5700	150	6500	4x2.5	7-11	1,98
711000009400	LEDWaterproof-P4 L1489-31W-840-EM1	TL 1x58W	31	4650	150	4000	4x2.5	7-11	2,11
711000010400	LEDWaterproof-P4 L1489-31W-840-PLUS-EM1	TL 1x58W	31	4650	150	4000	5x2.5	8-14	2,11
711000009600	LEDWaterproof-P4 L1489-47W-840-EM1	TL 2x58W	47	7050	150	4000	4x2.5	7-11	2,11
711000009800	LEDWaterproof-P4 L1489-54W-840-EM1	TL 2x58W	54	8100	150	4000	4x2.5	7-11	2,11
711000010600	LEDWaterproof-P4 L1489-54W-840-PLUS-EM1	TL 2x58W	54	8100	150	4000	5x2.5	8-14	2,11
711000010000	LEDWaterproof-P4 L1489-54W-865-EM1	TL 2x58W	54	8100	150	6500	4x2.5	7-11	2,11
Einzelbatterieleuchte inklusive 3 Stunden Akku, Ein-Aus									
711000008900	LEDWaterproof-P4 L1208-24W-840-EM3	TL 2x18W	24	3600	150	4000	4x2.5	7-11	2,08
711000009100	LEDWaterproof-P4 L1208-38W-840-EM3	TL 2x36W	38	5700	150	4000	4x2.5	7-11	2,08
711000010300	LEDWaterproof-P4 L1208-38W-840-PLUS-EM3	TL 2x36W	38	5700	150	4000	5x2.5	8-14	2,08
711000009300	LEDWaterproof-P4 L1208-38W-865-EM3	TL 2x36W	38	5700	150	6500	4x2.5	7-11	2,08
711000009500	LEDWaterproof-P4 L1489-31W-840-EM3	TL 1x58W	31	4650	150	4000	4x2.5	7-11	2,21
711000010500	LEDWaterproof-P4 L1489-31W-840-PLUS-EM3	TL 1x58W	31	4650	150	4000	5x2.5	8-14	2,21
711000009700	LEDWaterproof-P4 L1489-47W-840-EM3	TL 2x58W	47	7050	150	4000	4x2.5	7-11	2,21
711000009900	LEDWaterproof-P4 L1489-54W-840-EM3	TL 2x58W	54	8100	150	4000	4x2.5	7-11	2,21
711000010700	LEDWaterproof-P4 L1489-54W-840-PLUS-EM3	TL 2x58W	54	8100	150	4000	5x2.5	8-14	2,21
711000010100	LEDWaterproof-P4 L1489-54W-865-EM3	TL 2x58W	54	8100	150	6500	4x2.5	7-11	2,21

DALI2 Versionen geeignet für zentrale Sicherheitsbeleuchtung gemäß EN50172.

Auf Anfrage erhältlich mit Wieland GST18 oder Wago WINSTA Steckverbindung, oder Schuko-stecker.

BLE/DALI-Versionen auf Anfrage erhältlich mit Akkupack 1h und 3h.

Technische Daten

Lebensdauer (L70)	100.000 h
Lebensdauer (L80)	80.000 h
Ein-/aus-Zyklen	100.000
Farbbeständigkeit (SDCM)	4
Steuerbar	Ein-Aus / DALI2 / BLE2
Abstrahlwinkel	120°
Farbe	Grau RAL 7035
CRI	≥ 80
Schutzart (IP)	IP66
Schlagfestigkeit	IK08
Schutzklasse	II
Risikogruppe (EN 62471)	RG0
Mit Betriebsgerät	Ja
Glüdrahtprüfung	850°C
Leistungsfaktor	≥ 0,9
Durchmesser Aderquerschnitt	1mm ² - 2,5mm ²

Stromversorgung

Frequenz	50/60 Hz
Nennspannung	220-240 V
DC input voltage	Siehe Kataloganhang, Anschlußwerte und Gleichstromlichkeit (DC-fähig)

Material

Gehäusematerial	Polycarbonat
UV-beständig	Ja
Optisches Material	Polycarbonat
Montage clips	rostfreier Stahl

Anwendungsmöglichkeiten

Betriebstemperatur	-30-+45°C
Anwendungstemperatur	+25°C
Lagertemperatur	-30-+50°C

5 JAHRE GARANTIE



Produktmaße (mm)

LEDWaterproof-P4 L648



LEDWaterproof-P4 L1208

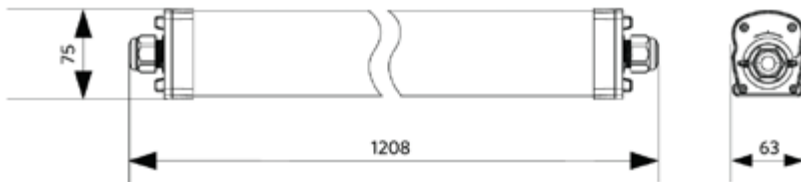

LEDWaterproof-P4 L1489

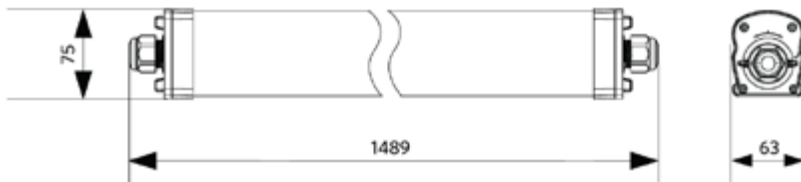

Installations-Varianten

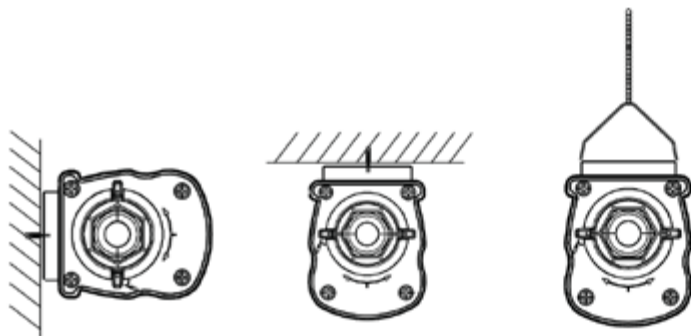



SMART

INNENLEUCHTEN

AUßENLEUCHTEN

LAMPEN UND TOOLS

TECHNISCHE DATEN

BEGRIFFSERKLÄRUNG





Waterproof Classic

- Kompakte Feuchtraumwanneleuchte inklusive abnehmbarer PC-Abdeckung
- Erhältlich mit 4 unterschiedlichen Leistungen und in 3 unterschiedlichen Längen, mit Lichtausbeute von 125 lm/W
- Flexible Montage: Einspeisung über Rück- oder Stirnseite
- Erhältlich mit integriertem Bewegungssensor (MD), für automatisches Ein- und Ausschalten
- Aderquerschnitt 1mm² - 2,5mm², 5-adrige-Durchgangsverdrahtung möglich, inklusive 5-Polige Klemme
- Vandalensichere Montageclips aus Edelstahl



Artikeldaten

Artikel-nummer	Artikelbeschreibung	Ersatz für (W)	Watt (W)	Lumen	Lichtausbeute (lm/W)	CCT (K)	Gewicht (kg/st)
Ein-Aus							
531000003000	LEDWaterproof-CLA-E L650-20W-4000	TL 2x18W	20	2500	125	4000	0,81
531000004100	LEDWaterproof-CLA-E L1250-20W-4000	TL 1x36W	20	2500	125	4000	1,49
531000004200	LEDWaterproof-CLA-E L1250-43W-4000	TL 2x36W	43	5375	125	4000	1,49
531000004300	LEDWaterproof-CLA-E L1550-29W-4000	TL 1x58W	29	3625	125	4000	1,87
531000004400	LEDWaterproof-CLA-E L1550-53W-4000	TL 2x58W	53	6625	125	4000	1,87
Bewegungserkennung, Inklusive Tageslicht Sensor							
531000003900	LEDWaterproof-CLA-E L1250-20W-4000-MD	TL 1x36W	20	2500	125	4000	1,49
531000003800	LEDWaterproof-CLA-E L1250-43W-4000-MD	TL 2x36W	43	5375	125	4000	1,49
531000003700	LEDWaterproof-CLA-E L1550-29W-4000-MD	TL 1x58W	29	3625	125	4000	1,87
531000003600	LEDWaterproof-CLA-E L1550-53W-4000-MD	TL 2x58W	53	6625	125	4000	1,87
Einzelbatterieleuchte inklusive 1 Stunde Akku, Ein-Aus							
549013000900	LEDWaterproof-CLA-E L650-20W-4000-EM1	TL 2x18W	20	2500	125	4000	0,99
549013001000	LEDWaterproof-CLA-E L1250-20W-4000-EM1	TL 1x36W	20	2500	125	4000	1,67
549013001100	LEDWaterproof-CLA-E L1250-43W-4000-EM1	TL 2x36W	43	5375	125	4000	1,67
549013001200	LEDWaterproof-CLA-E L1550-29W-4000-EM1	TL 1x58W	29	3625	125	4000	2,05
549013001300	LEDWaterproof-CLA-E L1550-53W-4000-EM1	TL 2x58W	53	6625	125	4000	2,05
Einzelbatterieleuchte inklusive 3 Stunden Akku, Ein-Aus							
549013001400	LEDWaterproof-CLA-E L650-20W-4000-EM3	TL 2x18W	20	2500	125	4000	1,29
549013001500	LEDWaterproof-CLA-E L1250-20W-4000-EM3	TL 1x36W	20	2500	125	4000	1,97
549013001600	LEDWaterproof-CLA-E L1250-43W-4000-EM3	TL 2x36W	43	5375	125	4000	1,97
549013001700	LEDWaterproof-CLA-E L1550-29W-4000-EM3	TL 1x58W	29	3625	125	4000	2,35
549013001800	LEDWaterproof-CLA-E L1550-53W-4000-EM3	TL 2x58W	53	6625	125	4000	2,35



Zubehörteile



531098000100
LEDWaterproof-CLA-Sensor

Technische Daten		Stromversorgung	
Lebensdauer (L70)	50.000 h	Frequenz	50/60 Hz
Lebensdauer (L80)	30.000 h	Nennspannung	220-240 V
Ein-/aus-Zyklen	100.000	DC input voltage	Siehe Kataloganhang, Anschlußwerte und Gleichstromlichkeit (DC-fähig)
Farbbeständigkeit (SDCM)	4		
Steuerbar	Ein-Aus		
Sensor type	Nein / Bewegungs + Tageslicht Sensor (MD)		
Sensortechnik	Nein / Microwave (MW)	Material	
Abstrahlwinkel	120°	Gehäusematerial	Polycarbonat
Farbe	Grau RAL 7035	UV-beständig	Ja
CRI	≥ 80	Optisches Material	Polycarbonat
Schutzart (IP)	IP65	Montage clips	rostfreier Stahl
Schlagfestigkeit	IK08	Anwendungsmöglichkeiten	
Schutzklasse	I	Betriebstemperatur	-25-+40°C
Risikogruppe (EN 62471)	RG0	Anwendungstemperatur	+25°C
Mit Betriebsgerät	Ja	Lagertemperatur	-30-+50°C
Glühdrahtprüfung	850°C		
Leistungsfaktor	≥ 0,9		
Durchmesser Aderquerschnitt	1mm ² - 2.5mm ²		
Max. Durchmesser des Eingangskabels (mm)	5-11 mm		

5 JAHRE GARANTIE



Produktmaße (mm)

LEDWaterproof-CLA-E L650

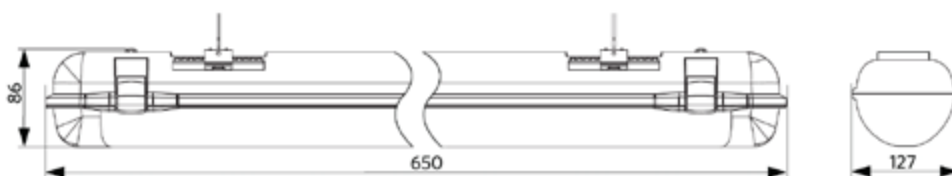

LEDWaterproof-CLA-E L1250

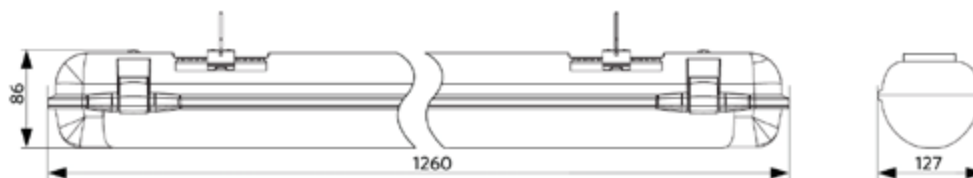

LEDWaterproof-CLA-E L1550

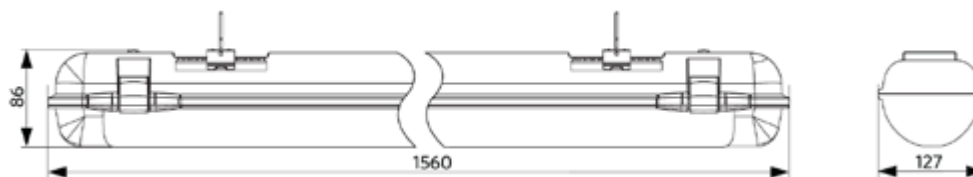

Installations-Varianten

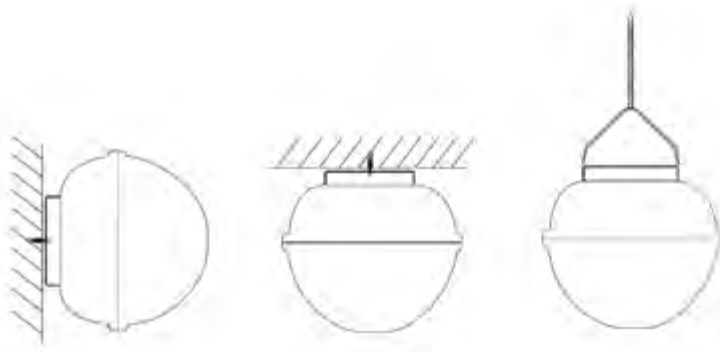

Bewegungssensoren - Erfassungsbereich

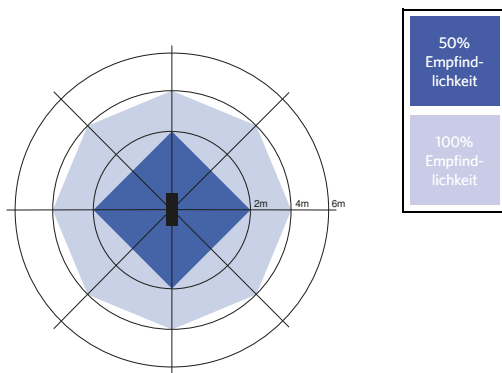

Installation - Deckenmontage
Empfohlene Montagehöhe 3-4m





PRESCAU
MILANO - 02 47 10 55 8

SMART

INNENLEUCHTEN

AUßENLEUCHTEN

LAMPEN UND TOOLS

TECHNISCHE DATEN

BEGRIFFSERKLÄRUNG





Waterproof EcoMax G2

- Kompakte Feuchtraumwanneleuchte mit dem „Lebenslang wasserdicht“ Konzept
- Schnelle Installation durch die leicht zu öffnende Endkappe
- Erhältlich in 3 Längen und 6 Lumen-Paketen, mit Lichtausbeute von 130 lm/W
- Einschließlich vandalensicherer Decken- und Aufhängeclipsen aus Edelstahl
- Inklusive Durchgangsverdrahtung 3x2,5mm²



Artikeldaten

Artikelnummer	Artikelbeschreibung	Ersatz für (W)	Watt (W)	Lumen	Lichtausbeute (lm/W)	CCT (K)	Gewicht (kg/st)
Ein-Aus							
543022012600	LEDWaterproof-E2 L680-10W-4000	TL 1x18W	10	1300	130	4000	0,56
543022012500	LEDWaterproof-E2 L680-20W-4000	TL 2x18W	20	2600	130	4000	0,65
543022012400	LEDWaterproof-E2 L1260-18W-4000	TL 1x36W	18	2340	130	4000	0,97
543022012300	LEDWaterproof-E2 L1260-37W-4000	TL 2x36W	37	4810	130	4000	0,99
543022012200	LEDWaterproof-E2 L1260-37W-6500	TL 2x36W	37	4810	130	6500	0,99
543022012100	LEDWaterproof-E2 L1540-27W-4000	TL 1x58W	27	3510	130	4000	1,16
543022012000	LEDWaterproof-E2 L1540-50W-4000	TL 2x58W	50	6500	130	4000	1,19
543022011900	LEDWaterproof-E2 L1540-50W-6500	TL 2x58W	50	6500	130	6500	1,19

Technische Daten	
Lebensdauer (L70)	50.000 h
Lebensdauer (L80)	30.000 h
Ein-/aus-Zyklen	100.000
Farbbeständigkeit (SDCM)	4
Steuerbar	Ein-Aus
Abstrahlwinkel	120°
Farbe	Grau RAL 7035
CRI	≥ 80
Schutzart (IP)	IP66
Schlagfestigkeit	IK08
Schutzklasse	II
Risikogruppe (EN 62471)	RG0
Mit Betriebsgerät	Ja
Glüdrahtprüfung	850°C
Leistungsfaktor	≥ 0,9
Durchmesser Aderquerschnitt	1mm ² - 2.5mm ²
Interne Verdrahtung (mm ²)	3x2.5
Max. Durchmesser des Eingangskabels (mm)	7-11.5 mm

Stromversorgung	
Frequenz	50/60 Hz
Nennspannung	220-240 V
DC input voltage	Nein

Material	
Gehäusematerial	Polycarbonat
UV-beständig	Ja
Optisches Material	Polycarbonat
Montage clips	rostfreier Stahl

Anwendungsmöglichkeiten	
Betriebstemperatur	-20-+45°C
Anwendungstemperatur	+25°C
Lagertemperatur	-30-+50°C

5 JAHRE GARANTIE



Produktmaße (mm)

LEDWaterproof-E2 L680

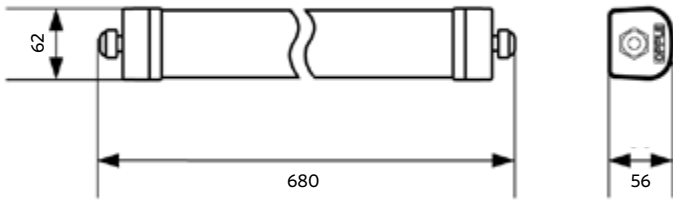

LEDWaterproof-E2 L1260

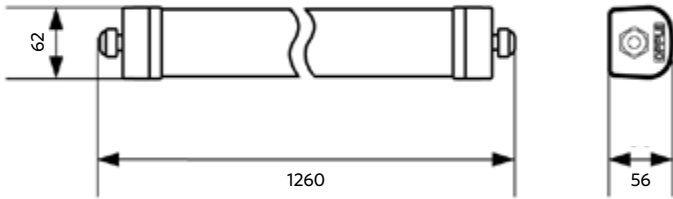

LEDWaterproof-E2 L1540

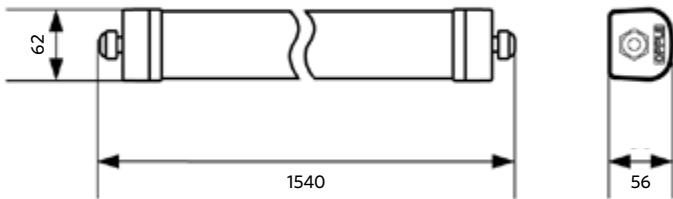

Installations-Varianten

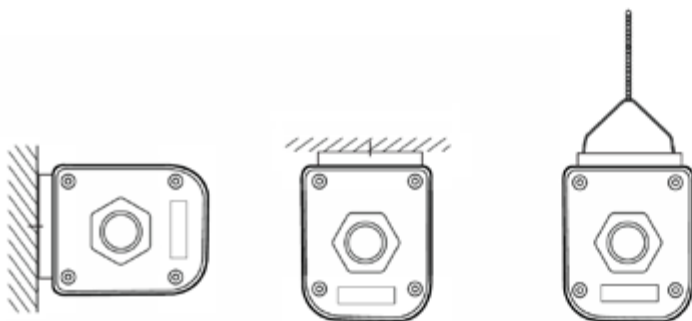



Waterproof Basic G2

- Kostengünstige, Feuchtraumwanneleuchte "Lebenslang wasserdicht"
- Hohe Lichtausbeute von 130 lm/W
- Standardmäßig mit Kabeldurchführung für eine schnellere Installation ausgestattet
- Verfügbar in zwei Farbtemperaturen (4000K / 6500K)
- Einfache, werkzeuglose Installation für den elektrischen Anschluss
- Lieferung mit Decken- und Aufhängeclipsen aus Edelstahl



Artikeldaten

Artikelnummer	Artikelbeschreibung	Ersatz für (W)	Watt (W)	Lumen	Lichtausbeute (lm/W)	CCT (K)	Gewicht (kg/st)
Ein-Aus							
711000004600	LEDWaterproof-B2 L1200-36W-840	TL 2x36W	36	4680	130	4000	0,66
711000004500	LEDWaterproof-B2 L1200-36W-865	TL 2x36W	36	4680	130	6500	0,66
711000005000	LEDWaterproof-B2 L1500-50W-840	TL 2x58W	50	6500	130	4000	0,82
711000004900	LEDWaterproof-B2 L1500-50W-865	TL 2x58W	50	6500	130	6500	0,82

Technische Daten	
Lebensdauer (L70)	50.000 h
Lebensdauer (L80)	30.000 h
Ein-/aus-Zyklen	100.000
Farbbeständigkeit (SDCM)	5
Steuerbar	Ein-Aus
Abstrahlwinkel	110°
Farbe	Grau RAL 7035
CRI	≥ 80
Schutzart (IP)	IP65
Schlagfestigkeit	IK08
Schutzklasse	II
Risikogruppe (EN 62471)	RG0
Mit Betriebsgerät	Ja
Glühdrahtprüfung	650°C
Leistungsfaktor	≥ 0,9
Durchmesser Aderquerschnitt	1mm ² - 2,5mm ²
Interne Verdrahtung (mm ²)	3x1,5
Max. Durchmesser des Eingangskabels (mm)	5-9 mm

Stromversorgung	
Frequenz	50/60 Hz
Nennspannung	220-240 V
DC input voltage	Siehe Kataloganhang, Anschlußwerte und Gleichstromlichkeit (DC-fähig)

Material	
Gehäusematerial	Polycarbonat
UV-beständig	Ja
Optisches Material	Polycarbonat
Montage clips	rostfreier Stahl

Anwendungsmöglichkeiten	
Betriebstemperatur	-30-+45°C
Anwendungstemperatur	+25°C
Lagertemperatur	-30-+50°C

3 JAHRE GARANTIE



Produktmaße (mm)

LEDWaterproof-B2 L1200

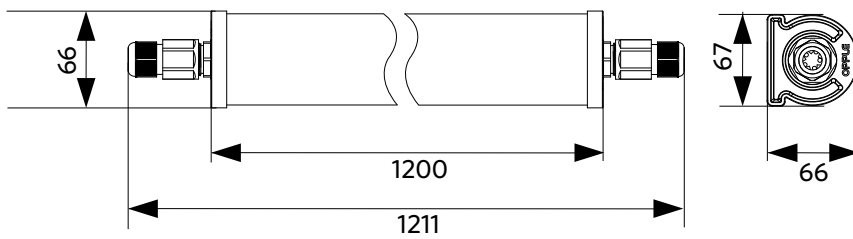

LEDWaterproof-B2 L1500

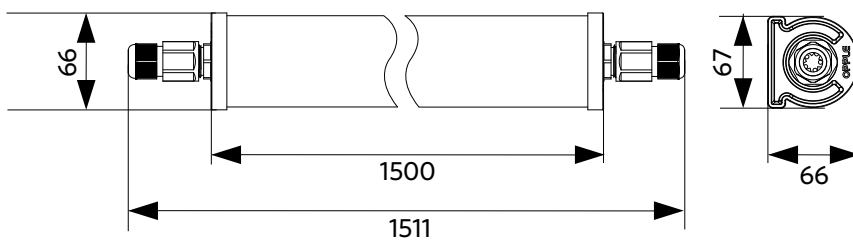

Installations-Varianten

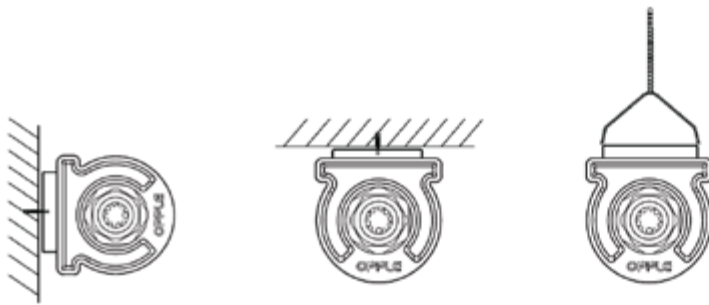



Trunking

- NEU: 35W LED-Modul mit Diffusor verfügbar
- Professionelle LED-Lichtband-Lösung
- Einfache Montage durch Schnappbefestigung von LED-Modulen
- Sehr hohe Lichtausbeute von bis zu 160 lm/W
- Mit unterschiedlichen Abstrahlwinkeln und Leistungen erhältlich
- Zusätzliche Energieeinsparung durch den Einsatz von dimmbaren DALI-LED-Modulen und vollständig anpassbaren DALI-Sensoren
- Integration von 3C Spots mit dem Zubehör 3 Phasenschienen Einsatz möglich



Trunking Configurator
trunkingconfigurator.opple.com

Artikeldaten

Artikel-nummer	Artikelbeschreibung	Ersatz für (W)	Watt (W)	Lumen	Lichtausbeute (lm/W)	CCT (K)	Abstrahlwinkel	Gewicht (kg/st)
Ein-Aus								
542005008200	LED Geräteträger L15 (1,50m)-35W-4000-120	TL 2x58W	35	5600	160	4000	120°	1,64
542005006000	LED Geräteträger L15 (1,50m)-50W-4000-60	TL 2x80W	50	8000	160	4000	60°	1,64
542005005900	LED Geräteträger L15 (1,50m)-50W-4000-90	TL 2x80W	50	8000	160	4000	90°	1,64
542005005800	LED Geräteträger L15 (1,50m)-50W-4000-120	TL 2x80W	50	8000	160	4000	120°	1,64
542005006100	LED Geräteträger L15 (1,50m)-50W-4000-BW	TL 2x80W	50	8000	160	4000	Batwing	1,64
542005006400	LED Geräteträger L15 (1,50m)-70W-4000-60	2x TLM 140W RS	70	11200	160	4000	60°	1,71
542005006300	LED Geräteträger L15 (1,50m)-70W-4000-90	2x TLM 140W RS	70	11200	160	4000	90°	1,71
542005006200	LED Geräteträger L15 (1,50m)-70W-4000-120	2x TLM 140W RS	70	11200	160	4000	120°	1,71
542005006500	LED Geräteträger L15 (1,50m)-70W-4000-BW	2x TLM 140W RS	70	11200	160	4000	Batwing	1,71
DALI2								
542005008600	LED Geräteträger L15 (1,50m)-35W-4000-120-DALI	TL 2x58W	35	5600	160	4000	120°	1,64
542005006800	LED Geräteträger L15 (1,50m)-50W-4000-60-DALI	TL 2x80W	50	8000	160	4000	60°	1,64
542005006700	LED Geräteträger L15 (1,50m)-50W-4000-90-DALI	TL 2x80W	50	8000	160	4000	90°	1,64
542005006600	LED Geräteträger L15 (1,50m)-50W-4000-120-DALI	TL 2x80W	50	8000	160	4000	120°	1,64
542005006900	LED Geräteträger L15 (1,50m)-50W-4000-BW-DALI	TL 2x80W	50	8000	160	4000	Batwing	1,64
542005007200	LED Geräteträger L15 (1,50m)-70W-4000-60-DALI	2x TLM 140W RS	70	11200	160	4000	60°	1,71
542005007100	LED Geräteträger L15 (1,50m)-70W-4000-90-DALI	2x TLM 140W RS	70	11200	160	4000	90°	1,71
542005007000	LED Geräteträger L15 (1,50m)-70W-4000-120-DALI	2x TLM 140W RS	70	11200	160	4000	120°	1,71
542005007300	LED Geräteträger L15 (1,50m)-70W-4000-BW-DALI	2x TLM 140W RS	70	11200	160	4000	Batwing	1,71
DALI2, Diffusive lens								
534001000100	LED Geräteträger L15 (1,50m)-35W-4000-DF-DALI-DZ	TL 2x58W	35	5250	150	4000	120°	1,64
Einzelbatterieleuchte inklusive 1 Stunde Akku, Ein-Aus								
549004007010	LED Geräteträger L15 (1,50m)-35W-4000-120-EM1	TL 2x58W	35	5600	160	4000	120°	1,94
549004007210	LED Geräteträger L15 (1,50m)-50W-4000-60-EM1	TL 2x80W	50	8000	160	4000	60°	1,94
549004007610	LED Geräteträger L15 (1,50m)-50W-4000-90-EM1	TL 2x80W	50	8000	160	4000	90°	1,94
549004005510	LED Geräteträger L15 (1,50m)-50W-4000-120-EM1	TL 2x80W	50	8000	160	4000	120°	1,94
549004004110	LED Geräteträger L15 (1,50m)-50W-4000-BW-EM1	TL 2x80W	50	8000	160	4000	Batwing	1,94
549004007410	LED Geräteträger L15 (1,50m)-70W-4000-60-EM1	2x TLM 140W RS	70	11200	160	4000	60°	2,01
549004007510	LED Geräteträger L15 (1,50m)-70W-4000-90-EM1	2x TLM 140W RS	70	11200	160	4000	90°	2,01
549004007310	LED Geräteträger L15 (1,50m)-70W-4000-120-EM1	2x TLM 140W RS	70	11200	160	4000	120°	2,01
549004008010	LED Geräteträger L15 (1,50m)-70W-4000-BW-EM1	2x TLM 140W RS	70	11200	160	4000	Batwing	2,01



Artikel-nummer	Artikelbeschreibung	Ersatz für (W)	Watt (W)	Lumen	Lichtausbeute (lm/W)	CCT (K)	Abstrahlwinkel	Gewicht (kg/st)
Einzelbatterieleuchte inklusive 1 Stunde Akku, DALI2								
549004006910	LED Geräteträger L15 (1,50m)-35W-4000-120-DALI-EM1	TL 2x58W	35	5600	160	4000	120°	1,94
549004005610	LED Geräteträger L15 (1,50m)-50W-4000-60-DALI-EM1	TL 2x80W	50	8000	160	4000	60°	1,94
549004006310	LED Geräteträger L15 (1,50m)-50W-4000-90-DALI-EM1	TL 2x80W	50	8000	160	4000	90°	1,94
549004007110	LED Geräteträger L15 (1,50m)-50W-4000-120-DALI-EM1	TL 2x80W	50	8000	160	4000	120°	1,94
549004004210	LED Geräteträger L15 (1,50m)-50W-4000-BW-DALI-EM1	TL 2x80W	50	8000	160	4000	Batwing	1,94
549004006410	LED Geräteträger L15 (1,50m)-70W-4000-60-DALI-EM1	2x TLM 140W RS	70	11200	160	4000	60°	2,01
549004006210	LED Geräteträger L15 (1,50m)-70W-4000-90-DALI-EM1	2x TLM 140W RS	70	11200	160	4000	90°	2,01
549004006510	LED Geräteträger L15 (1,50m)-70W-4000-120-DALI-EM1	2x TLM 140W RS	70	11200	160	4000	120°	2,01
549004006110	LED Geräteträger L15 (1,50m)-70W-4000-BW-DALI-EM1	2x TLM 140W RS	70	11200	160	4000	Batwing	2,01
Einzelbatterieleuchte inklusive 1 Stunde Akku, DALI2, Diffusive lens								
549004010400	LEDTrunk Mod L15-35W-4000-DF-DALI-EM1-DZ	TL 2x58W	35	5250	150	4000	120°	2,54
Einzelbatterieleuchte inklusive 3 Stunden Akku, Ein-Aus								
549004004610	LED Geräteträger L15 (1,50m)-35W-4000-120-EM3	TL 2x58W	35	5600	160	4000	120°	2,04
549004005910	LED Geräteträger L15 (1,50m)-50W-4000-60-EM3	TL 2x80W	50	8000	160	4000	60°	2,04
549004005710	LED Geräteträger L15 (1,50m)-50W-4000-90-EM3	TL 2x80W	50	8000	160	4000	90°	2,04
549004006810	LED Geräteträger L15 (1,50m)-50W-4000-120-EM3	TL 2x80W	50	8000	160	4000	120°	2,04
549004005810	LED Geräteträger L15 (1,50m)-50W-4000-BW-EM3	TL 2x80W	50	8000	160	4000	Batwing	2,04
549004004810	LED Geräteträger L15 (1,50m)-70W-4000-60-EM3	2x TLM 140W RS	70	11200	160	4000	60°	2,11
549004006710	LED Geräteträger L15 (1,50m)-70W-4000-90-EM3	2x TLM 140W RS	70	11200	160	4000	90°	2,11
549004006010	LED Geräteträger L15 (1,50m)-70W-4000-120-EM3	2x TLM 140W RS	70	11200	160	4000	120°	2,11
549004004010	LED Geräteträger L15 (1,50m)-70W-4000-BW-EM3	2x TLM 140W RS	70	11200	160	4000	Batwing	2,11
Einzelbatterieleuchte inklusive 3 Stunden Akku, DALI2								
549004004510	LED Geräteträger L15 (1,50m)-35W-4000-120-DALI-EM3	TL 2x58W	35	5600	160	4000	120°	2,04
549004005310	LED Geräteträger L15 (1,50m)-50W-4000-60-DALI-EM3	TL 2x80W	50	8000	160	4000	60°	2,04
549004005410	LED Geräteträger L15 (1,50m)-50W-4000-90-DALI-EM3	TL 2x80W	50	8000	160	4000	90°	2,04
549004006610	LED Geräteträger L15 (1,50m)-50W-4000-120-DALI-EM3	TL 2x80W	50	8000	160	4000	120°	2,04
549004005210	LED Geräteträger L15 (1,50m)-50W-4000-BW-DALI-EM3	TL 2x80W	50	8000	160	4000	Batwing	2,04
549004004910	LED Geräteträger L15 (1,50m)-70W-4000-60-DALI-EM3	2x TLM 140W RS	70	11200	160	4000	60°	2,11
549004005010	LED Geräteträger L15 (1,50m)-70W-4000-90-DALI-EM3	2x TLM 140W RS	70	11200	160	4000	90°	2,11
549004005110	LED Geräteträger L15 (1,50m)-70W-4000-120-DALI-EM3	2x TLM 140W RS	70	11200	160	4000	120°	2,11
549004004710	LED Geräteträger L15 (1,50m)-70W-4000-BW-DALI-EM3	2x TLM 140W RS	70	11200	160	4000	Batwing	2,11
Einzelbatterieleuchte inklusive 3 Stunden Akku, DALI2, Diffusive lens								
549004010500	LEDTrunk Mod L15-35W-4000-DF-DALI-EM3-DZ	TL 2x58W	35	5250	150	4000	120°	2,64
Tragschienen								
542098002100	Tragschiene 8 Verbindungsstück (1,50m)							1,75
542098002200	Tragschiene 8 Endstück (1,50m)							1,42
542098002300	Tragschiene 8 Verbindungsstück (3m)							3,20
542098002400	Tragschiene 8 Endstück (3m)							3,00

Dali Ausführung kompatibel mit Zentralenbatterieanlagen laut der Norm EN 50172. Weitere technische Informationen finden Sie im Anhang.

Zubehörteile

					
542098001300 Einspeise-Box 8	542098011200 Ausspeise-Box 8	542098001500 Einspeise-Adapter 8	542098003000 Kabelverschraubung	542098001800 Blindeinheit L15 (1,50m)	542098012700 Einsatz für 3-Phasen Produkte
					
542098001700 Endkappe	542098011000 Blindeinheit Endkappe	534000000700 Endkappe DF DZ	542098001900 Kettenabhängung	542098002000 Stahlseilabhängung 3m	542098002900 Klammer für direkte Deckenmontage
					
542098001000 DALI Spannungsversorgung	542098004600 Sensor L (niedrig)	542098004700 Sensor H (hoch)	542098001100 Blindabdeckung für Sensor L15 (1,50m)	821017003200 LEDSmart-BLE2-DALI-Converter	821011002600 LEDSmart-BLE2-DALI-Connect-Box

5 JAHRE GARANTIE



Technische Daten	
Lebensdauer (L70)	70.000 h
Lebensdauer (L80)	60.000 h
Lebensdauer (L90)	50.000 h
Ein-/aus-Zyklen	100.000
Steuerbar	Ein-Aus / DALI2
Farbe	weiß
CRI	≥ 80
Schutzart (IP)	IP20
Schlagfestigkeit	IK02
Schutzklasse	I
Risikogruppe (EN 62471)	RG0
Mit Betriebsgerät	Ja
Leistungsfaktor	≥ 0,9

Stromversorgung	
Frequenz	50/60 Hz
Nennspannung	220-240 V
DC input voltage	Siehe Kataloganhang, Anschlußwerte und Gleichstromlichkeit (DC-fähig)

Material	
Werkstoff des Gehäuses	Stahl
Optisches Material	PMMA / Polycarbonat (PC)

Anwendungsmöglichkeiten	
Betriebstemperatur	-25-+40°C
Anwendungstemperatur	+25°C
Lagertemperatur	-25-+50°C

Produktmaße (mm)

LED Geräteträger L15

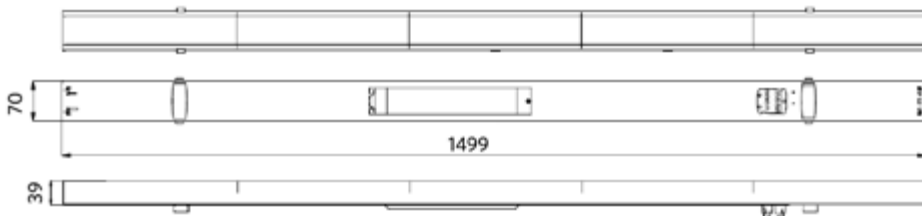

Tragschiene 8 Verbindungsstück

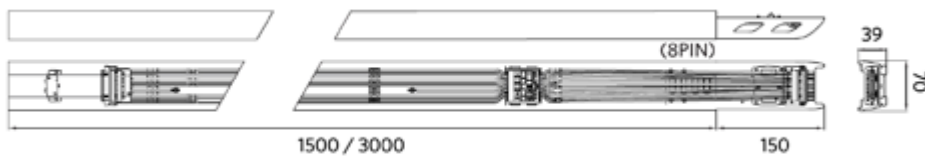

Tragschiene 8 Endstück

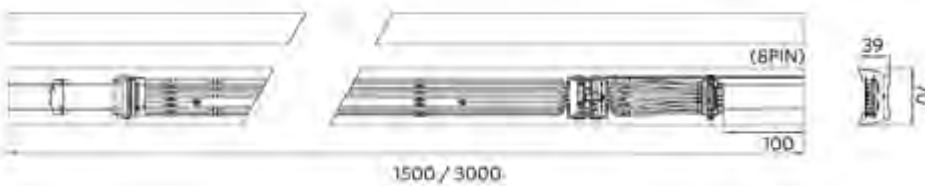

Bewegungssensoren - Erfassungsbereich

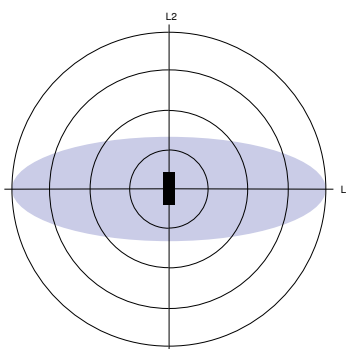

50% Empfindlichkeit
100% Empfindlichkeit

Installationshöhe (m)	Sensor Probe L (m) (L1xL2)	Sensor Probe H (m) (L1xL2)
3	5.0x2.2	-
4	4.5x2.2	6.7x2.9
5	4.0x2.1	8.4x3.6
6	-	10.0x4.4
7	-	9.0x3.9
8	-	8.0x3.6
9	-	7.0x3.2
10	-	6.0x2.8

Installation - Ceiling Mounted





SMART

INNENLEUCHTEN

AUßENLEUCHTEN

LAMPEN UND TOOLS

TECHNISCHE DATEN

BEGRIFFSERKLÄRUNG







Smart 12

Innenleuchten 32

Außenleuchten 126

Lampen und Tools 158

Technische Daten 172

Begriffserklärung 186







**NEUE
VERSIONEN**

Roadlight Stratus

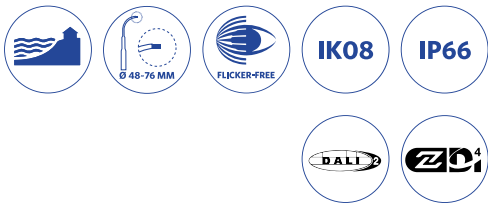

- NEU: 20W und 40W Versionen verfügbar
- Straßenbeleuchtungslösung in modernem Design mit hoher Lichtausbeute von bis zu 150 lm/W
- DALI2-Versionen mit Nachtabsenkung (Konfigurationsmodul erforderlich)
- Erhältlich mit D4i-Treiber und Zhaga-Anschluss zur einfachen Integration in Smart City Steuerungssysteme (Zhaga-Steuermodul nicht enthalten)
- Fortschrittliches optisches Design mit mehreren Lichtverteilungsoptionen
- Einfache Installation und Wartung durch separates Treiberfach
- Flexibler und einstellbarer Mastanschluss (60mm & 76mm) für die seitliche und obere Mastmontage (separat zu bestellen)



Artikeldaten

Artikelnummer	Artikelbeschreibung	Ersatz für (W)	Watt (W)	Lumen	Lichtausbeute (lm/W)	CCT (K)	Gewicht (kg/st)	Abstrahlwinkel	Notwendiges Mastadapter
Ein-Aus									
705000095800	LEDRoad-St-P2 Re488-20W-730	HID 50W	20	3000	150	3000	143° x 70°	4,10	 705098008300 Pole Adapter-Road-St-P2-60mm oder  705098008400 Pole Adapter-Road-St-P2-76mm
705000095900	LEDRoad-St-P2 Re488-20W-740	HID 50W	20	3000	150	4000	143° x 70°	4,10	
705000098900	LEDRoad-St-P2 Re488-20W-730-XAS	HID 50W	20	3000	150	3000	160° x 93°	4,10	
705000099000	LEDRoad-St-P2 Re488-20W-740-XAS	HID 50W	20	3000	150	4000	160° x 93°	4,10	
705000096400	LEDRoad-St-P2 Re488-40W-730	HID 70W	40	6000	150	3000	143° x 70°	4,10	
705000096500	LEDRoad-St-P2 Re488-40W-740	HID 70W	40	6000	150	4000	143° x 70°	4,10	
705000097900	LEDRoad-St-P2 Re488-40W-730-XAS	HID 70W	40	6000	150	3000	160° x 93°	4,10	
705000098000	LEDRoad-St-P2 Re488-40W-740-XAS	HID 70W	40	6000	150	4000	160° x 93°	4,10	
705000067400	LEDRoad-St-P2 Re489-60W-730	HID 100W	60	9000	150	3000	143° x 70°	4,90	
705000068800	LEDRoad-St-P2 Re489-60W-740	HID 100W	60	9000	150	4000	143° x 70°	4,90	
705000066800	LEDRoad-St-P2 Re489-80W-730	HID 150W	80	12000	150	3000	143° x 70°	4,90	
705000068000	LEDRoad-St-P2 Re489-80W-740	HID 150W	80	12000	150	4000	143° x 70°	4,90	
705000068200	LEDRoad-St-P2 Re588-120W-730	HID 150W	120	18000	150	3000	143° x 70°	7,30	
705000066600	LEDRoad-St-P2 Re588-120W-740	HID 150W	120	18000	150	4000	143° x 70°	7,30	
705000067700	LEDRoad-St-P2 Re588-150W-730	HID 250W	150	22500	150	3000	143° x 70°	7,30	
705000068100	LEDRoad-St-P2 Re588-150W-740	HID 250W	150	22500	150	4000	143° x 70°	7,30	
DALI2, D4i									
705000096000	LEDRoad-St-P2 Re488-20W-DALI-730	HID 50W	20	3000	150	3000	143° x 70°	4,10	
705000096100	LEDRoad-St-P2 Re488-20W-DALI-740	HID 50W	20	3000	150	4000	143° x 70°	4,10	
705000098800	LEDRoad-St-P2 Re488-20W-DALI-730-XAS	HID 50W	20	3000	150	3000	160° x 93°	4,10	
705000098700	LEDRoad-St-P2 Re488-20W-DALI-740-XAS	HID 50W	20	3000	150	4000	160° x 93°	4,10	
705000096600	LEDRoad-St-P2 Re488-40W-DALI-730	HID 70W	40	6000	150	3000	143° x 70°	4,10	
705000096700	LEDRoad-St-P2 Re488-40W-DALI-740	HID 70W	40	6000	150	4000	143° x 70°	4,10	
705000098100	LEDRoad-St-P2 Re488-40W-DALI-730-XAS	HID 70W	40	6000	150	3000	160° x 93°	4,10	
705000098200	LEDRoad-St-P2 Re488-40W-DALI-740-XAS	HID 70W	40	6000	150	4000	160° x 93°	4,10	



Artikelnummer	Artikelbeschreibung	Ersatz für (W)	Watt (W)	Lumen	Lichtausbeute (lm/W)	CCT (K)	Gewicht (kg/st)	Abstrahlwinkel	Notwendiges Mastadapter	
DALI2, D4i										
705000068600	LEDRoad-St-P2 Re489-60W-DALI-730	HID 100W	60	9000	150	3000	143° x 70°	4,90		
705000067000	LEDRoad-St-P2 Re489-60W-DALI-740	HID 100W	60	9000	150	4000	143° x 70°	4,90		
705000067900	LEDRoad-St-P2 Re489-80W-DALI-730	HID 150W	80	12000	150	3000	143° x 70°	4,90		
705000067300	LEDRoad-St-P2 Re489-80W-DALI-740	HID 150W	80	12000	150	4000	143° x 70°	4,90		
705000067800	LEDRoad-St-P2 Re588-120W-DALI-730	HID 150W	120	18000	150	3000	143° x 70°	7,30		
705000068300	LEDRoad-St-P2 Re588-120W-DALI-740	HID 150W	120	18000	150	4000	143° x 70°	7,30		
705000067200	LEDRoad-St-P2 Re588-150W-DALI-730	HID 250W	150	22500	150	3000	143° x 70°	7,30		
705000067600	LEDRoad-St-P2 Re588-150W-DALI-740	HID 250W	150	22500	150	4000	143° x 70°	7,30		
DALI2, D4i, Zhaga										
705000096200	LEDRoad-St-P2 Re488-20W-DALI-730-ZH	HID 50W	20	3000	150	3000	143° x 70°	4,10		
705000096300	LEDRoad-St-P2 Re488-20W-DALI-740-ZH	HID 50W	20	3000	150	4000	143° x 70°	4,10		
705000098600	LEDRoad-St-P2 Re488-20W-DALI-730-XAS-ZH	HID 50W	20	3000	150	3000	160° x 93°	4,10		
705000098500	LEDRoad-St-P2 Re488-20W-DALI-740-XAS-ZH	HID 50W	20	3000	150	4000	160° x 93°	4,10		
705000096800	LEDRoad-St-P2 Re488-40W-DALI-730-ZH	HID 70W	40	6000	150	3000	143° x 70°	4,10		
705000096900	LEDRoad-St-P2 Re488-40W-DALI-740-ZH	HID 70W	40	6000	150	4000	143° x 70°	4,10		
705000098300	LEDRoad-St-P2 Re488-40W-DALI-730-XAS-ZH	HID 70W	40	6000	150	3000	160° x 93°	4,10		
705000098400	LEDRoad-St-P2 Re488-40W-DALI-740-XAS-ZH	HID 70W	40	6000	150	4000	160° x 93°	4,10		
705000066900	LEDRoad-St-P2 Re489-60W-DALI-730-ZH	HID 100W	60	9000	150	3000	143° x 70°	4,90		
705000067500	LEDRoad-St-P2 Re489-60W-DALI-740-ZH	HID 100W	60	9000	150	4000	143° x 70°	4,90		
705000066700	LEDRoad-St-P2 Re489-80W-DALI-730-ZH	HID 150W	80	12000	150	3000	143° x 70°	4,90		
705000068700	LEDRoad-St-P2 Re489-80W-DALI-740-ZH	HID 150W	80	12000	150	4000	143° x 70°	4,90		
705000068500	LEDRoad-St-P2 Re588-120W-DALI-730-ZH	HID 150W	120	18000	150	3000	143° x 70°	7,30		
705000068400	LEDRoad-St-P2 Re588-120W-DALI-740-ZH	HID 150W	120	18000	150	4000	143° x 70°	7,30		
705000067100	LEDRoad-St-P2 Re588-150W-DALI-730-ZH	HID 250W	150	22500	150	3000	143° x 70°	7,30		
705000068900	LEDRoad-St-P2 Re588-150W-DALI-740-ZH	HID 250W	150	22500	150	4000	143° x 70°	7,30		

705098008300
Pole Adapter-Road-St-P2-60mm

oder

705098008400
Pole Adapter-Road-St-P2-76mm

Weitere technische Informationen finden Sie im Anhang.

Zubehörteile

Notwendig



705098008300
Pole Adapter-Road-St-P2-60mm

Notwendig



705098008400
Pole Adapter-Road-St-P2-76mm

oder



705098003600
LEDStreetlight Wall-Bracket-60



705098003700
LEDStreetlight Pole-Top-60-Adapter-60



705098003400
LEDStreetlight Pole-Top-76-Adapter-60



705098005500
LEDStreetlight Pole-Top-60-Adapter-2x60

Technische Daten

Lebensdauer (L80)	100.000 h
Ein-/aus-Zyklen	100.000
Farbbeständigkeit (SDCM)	5
Steuerbar	Ein-Aus / DALI2
Maximaler Neigungswinkel	-15°/+15°
Farbe	Grau RAL 870-3
CRI	≥ 70
Schutzart (IP)	IP66
Schlagfestigkeit	IK08
Schutzklasse	II (I auf Anfrage)
Risikogruppe (EN 62471)	RG0
Mit Betriebsgerät	Ja
Glühdrahtprüfung	850°C
Leistungsfaktor	≥ 0,9
Überspannung	10 kV

Stromversorgung

Frequenz	50/60 Hz
Nennspannung	220-240 V
DC input voltage	Siehe Kataloganhang, Anschlußwerte und Gleichstromlichkeit (DC-fähig)

Material

Werkstoff des Gehäuses	Aluminium
Optisches Material	Polycarbonat
Kompatibel Mast Ø	48-76 mm
Effektive Windlast	1300 cm ² / 1800 cm ²
Seewasserluft beständig	Ja

Anwendungsmöglichkeiten

Betriebstemperatur	-25°/+45°C
Anwendungstemperatur	+25°C
Lagertemperatur	-40°/+60°C

5 JAHRE GARANTIE



Produktmaße (mm)

LEDRoad-St-P2 Re488
On-Off & DALI2

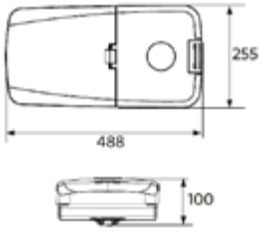

LEDRoad-St-P2 Re488
Zhaga

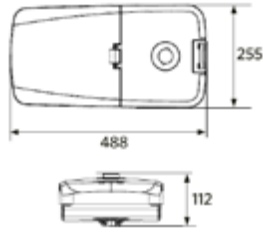

LEDRoad-St-P2 Re489
On-Off & DALI2

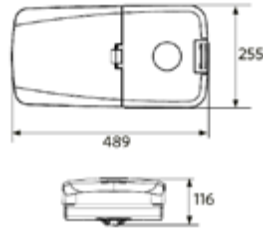

LEDRoad-St-P2 Re489
Zhaga

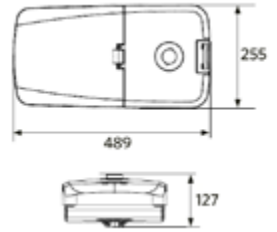

LEDRoad-St-P2 Re588
On-Off & DALI2



LEDRoad-St-P2 Re588
Zhaga



LEDRoad-St-P2
Pole Adapter-Road-St-P2-60mm

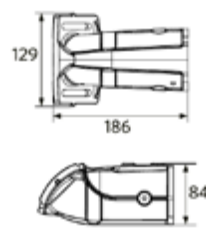

LEDRoad-St-P2
Pole Adapter-Road-St-P2-76mm

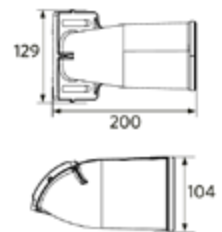



SMART

INNENLEUCHTEN

AUBENLEUCHTEN

LAMPEN UND TOOLS

TECHNISCHE DATEN

BEGRIFFSERKLÄRUNG





Roadlight Ecomax

- Schlanke und kompakte Roadlight-Lösung
- Hochentwickelte optische Konstruktion, optimiert für Straßenbeleuchtung
- Hohe Lichtausbeute bis zu 125 lm/w
- Zubehör für viele Masttypen und Anschlüsse erhältlich
- Robustes Gehäuse aus Aluminium-Druckguss
- IP66 und Seewasserluft beständig

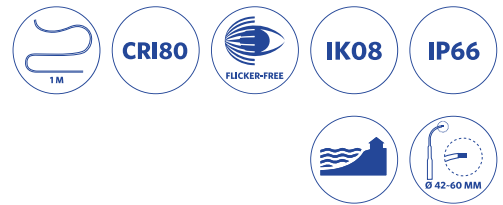

Artikeldaten

Artikel-nummer	Artikelbeschreibung	Ersatz für (W)	Watt (W)	Lumen	Lichtausbeute (lm/W)	CCT (K)	Gewicht (kg/st)
Ein-Aus							
705000021300	LEDRoadlight-E 80W-3000	HID 150W	80	9500	118	3000	3,27
705000021800	LEDRoadlight-E 80W-4000	HID 150W	80	10000	125	4000	3,27
705000021400	LEDRoadlight-E 100W-3000	HID 150W	100	11600	116	3000	3,27
705000021900	LEDRoadlight-E 100W-4000	HID 150W	100	12500	125	4000	3,27

Weitere technische Informationen finden Sie im Anhang.

Zubehörteile



705098003600
LEDStreetlight Wall-Bracket-60



705098003500
LEDStreetlight 76-Adapter-60



705098003700
LEDStreetlight Pole-Top-60-Adapter-60



705098003400
LEDStreetlight Pole-Top-76-Adapter-60



705098005500
LEDStreetlight Pole-Top-60-Adapter-2x60



599000004600
LEDStreet-SE-ExtensionCable-6m



543098021900
LEDFixture-IP68-Connector-Kit-3



5 JAHRE
GARANTIE



Technische Daten	
Lebensdauer (L70)	70.000 h
Lebensdauer (L80)	50.000 h
Ein-/aus-Zyklen	100.000
Farbbeständigkeit (SDCM)	4
Steuerbar	Ein-Aus
Abstrahlwinkel	150° x 80°
Farbe	Grau RAL 870-3
CRI	≥ 80
Schutzart (IP)	IP66
Schlagfestigkeit	IK08
Schutzklasse	I
Risikogruppe (EN 62471)	RG1
Mit Betriebsgerät	Ja
Glühdrahtprüfung	850°C
Leistungsfaktor	≥ 0,9
Überspannung	6 kV

Stromversorgung	
Frequenz	50/60 Hz
Nennspannung	220-240 V
DC input voltage	Siehe Kataloganhang, Anschlußwerte und Gleichstromlichkeit (DC-fähig)
230V Kabellänge	1 m

Material	
Werkstoff des Gehäuses	Aluminium
Optisches Material	Polycarbonat
Kompatibel Mast Ø	42-60 mm
Effektive Windlast	900 cm ²
Seewasserluft beständig	Ja

Anwendungsmöglichkeiten	
Betriebstemperatur	-40-+50°C
Anwendungstemperatur	+25°C
Lagertemperatur	-30-+60°C

Produktmaße (mm)

LEDRoadlight-E

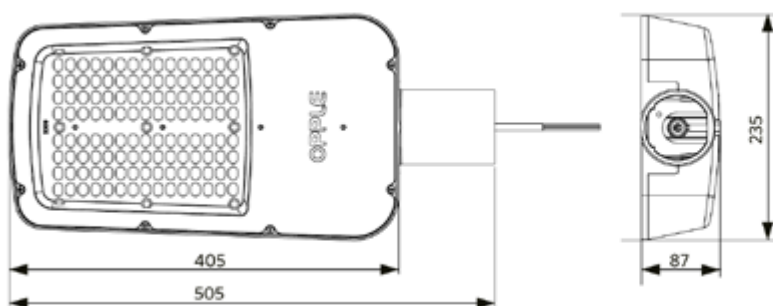



Streetlight G2

- Design-Straßenleuchte mit optimierter Optik
- Hohe Lichtausbeute bis zu 125 lm/w
- Auch mit Tageslicht-Sensor erhältlich (DD, 4000K)
- Zubehör für viele Masttypen und Anschlüsse erhältlich
- IP66 und Seewasserluft beständig
- Jetzt mit 42-60 mm-Mastaufnahme

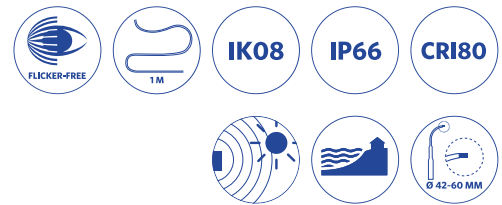

Artikeldaten

Artikel-nummer	Artikelbeschreibung	Ersatz für (W)	Watt (W)	Lumen	Lichtausbeute (lm/W)	CCT (K)	Gewicht (kg/st)
Ein-Aus							
705000021000	LEDStreetlight-E2 20W-3000	HID 50W	20	2300	115	3000	1,27
705000021500	LEDStreetlight-E2 20W-4000	HID 50W	20	2500	125	4000	1,27
705000021100	LEDStreetlight-E2 40W-3000	HID 70W	40	4700	118	3000	1,27
705000021600	LEDStreetlight-E2 40W-4000	HID 70W	40	5000	125	4000	1,27
705000021200	LEDStreetlight-E2 60W-3000	HID 100W	60	7100	118	3000	1,27
705000021700	LEDStreetlight-E2 60W-4000	HID 100W	60	7500	125	4000	1,27
Inklusive Tageslicht Sensor							
705000022000	LEDStreetlight-E2 20W-4000-DD	HID 50W	20	2500	125	4000	1,32
705000022100	LEDStreetlight-E2 40W-4000-DD	HID 70W	40	5000	125	4000	1,32
705000022200	LEDStreetlight-E2 60W-4000-DD	HID 100W	60	7500	125	4000	1,32

Weitere technische Informationen finden Sie im Anhang.

Zubehörteile



705098003600
LEDStreetlight Wall-Bracket-60



705098003500
LEDStreetlight 76-Adapter-60



705098003700
LEDStreetlight Pole-Top-60-Adapter-60



705098003400
LEDStreetlight Pole-Top-76-Adapter-60



705098005500
LEDStreetlight Pole-Top-60-Adapter-2x60



543098021900
LEDFixture-IP68-Connector-Kit-3



599000004600
LEDStreet-SE-ExtensionCable-6m



5 JAHRE GARANTIE



Technische Daten

Lebensdauer (L70)	70.000 h
Lebensdauer (L80)	50.000 h
Ein-/aus-Zyklen	100.000
Farbbeständigkeit (SDCM)	4
Steuerbar	Ein-Aus
Sensor type	Nein / Tageslicht Sensor (DD)
Sensortechnik	Nein / Beleuchtungssensor
Abstrahlwinkel	145° x 80°
Farbe	Grau RAL 870-3
CRI	≥ 80
Schutzart (IP)	IP66
Schlagfestigkeit	IK08
Schutzklasse	I
Risikogruppe (EN 62471)	RG1
Mit Betriebsgerät	Ja
Glüdrahtprüfung	850°C
Leistungsfaktor	≥ 0,9
Überspannung	4 kV

Stromversorgung

Frequenz	50/60 Hz
Nennspannung	220-240 V
DC input voltage	Siehe Kataloganhang, Anschlußwerte und Gleichstromlichkeit (DC-fähig)
230V Kabellänge	1 m

Material

Werkstoff des Gehäuses	Aluminium
Optisches Material	Polycarbonat
Kompatibel Mast Ø	42-60 mm
Effektive Windlast	400 cm ²
Seewasserluft beständig	Ja

Anwendungsmöglichkeiten

Betriebstemperatur	-40-+50°C
Anwendungstemperatur	+25°C
Lagertemperatur	-30-+60°C

Produktmaße (mm)

LEDStreetlight-E2

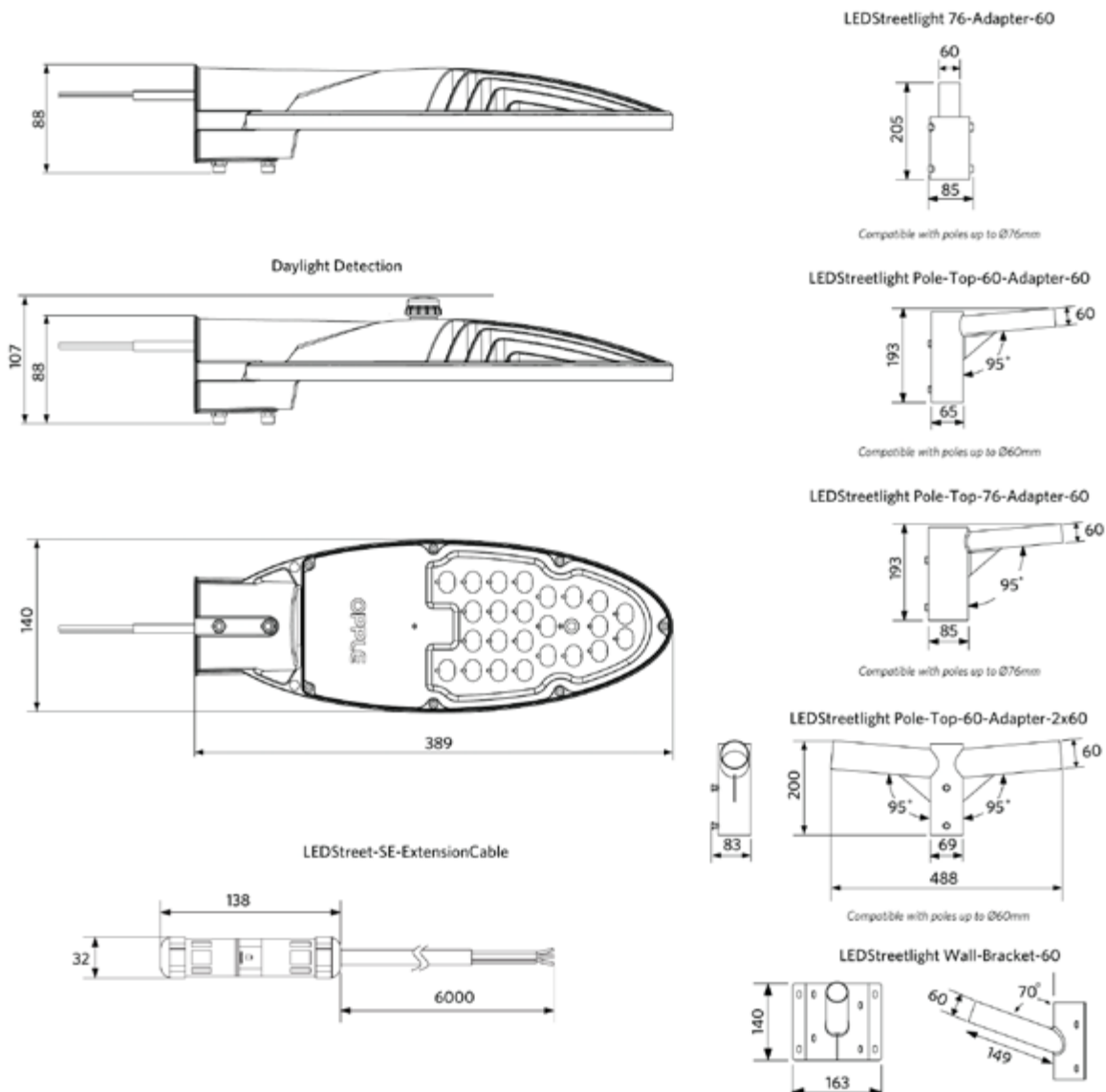



Post Top

- NEU: DALI2-Versionen für 33W und 50W verfügbar
- Professionelle LED-Mastleuchte mit optimaler Lichtleistung
- Fügt sich gut in die bestehende Umgebung ein
- Verschiedene Optiken zur Anpassung an die Anwendung und zur Reduzierung der Blendung
- Gehäuse aus Aluminiumdruckguss für optimale Wärmeableitung
- Erhältlich in 60er und 76er Zopfmaß
- IP66 und Seewasserluft beständig



Artikeldaten

Artikel-nummer	Artikelbeschreibung	Ersatz für (W)	Watt (W)	Lumen	Lichtausbeute (lm/W)	CCT (K)	Abstrahlwinkel	Compatible pole Ø (mm)	Gewicht (kg/st)
Ein-Aus									
543016006000	LEDPostTop-P 33W-3000-W	HID 50W	33	4300	130	3000	160°	60 mm	7,68
708000000400	LEDPostTop-P 33W-3000-W-D76	HID 50W	33	4300	130	3000	160°	76 mm	7,68
543016005700	LEDPostTop-P 33W-3000-AS	HID 50W	33	4000	120	3000	45° x 150°	60 mm	7,68
708000000100	LEDPostTop-P 33W-3000-AS-D76	HID 50W	33	4000	120	3000	45° x 150°	76 mm	7,68
543016006600	LEDPostTop-P 33W-4000-W	HID 50W	33	4500	135	4000	160°	60 mm	7,68
708000001000	LEDPostTop-P 33W-4000-W-D76	HID 50W	33	4500	135	4000	160°	76 mm	7,68
543016006300	LEDPostTop-P 33W-4000-AS	HID 50W	33	4100	125	4000	50° x 150°	60 mm	7,68
708000000700	LEDPostTop-P 33W-4000-AS-D76	HID 50W	33	4100	125	4000	50° x 150°	76 mm	7,68
543016006100	LEDPostTop-P 50W-3000-W	HID 70W	50	6500	130	3000	155°	60 mm	7,72
708000000500	LEDPostTop-P 50W-3000-W-D76	HID 70W	50	6500	130	3000	155°	76 mm	7,72
543016005800	LEDPostTop-P 50W-3000-AS	HID 70W	50	6000	120	3000	40° x 150°	60 mm	7,72
708000000200	LEDPostTop-P 50W-3000-AS-D76	HID 70W	50	6000	120	3000	40° x 150°	76 mm	7,72
543016006700	LEDPostTop-P 50W-4000-W	HID 70W	50	6800	135	4000	155°	60 mm	7,72
708000001100	LEDPostTop-P 50W-4000-W-D76	HID 70W	50	6800	135	4000	155°	76 mm	7,72
543016006400	LEDPostTop-P 50W-4000-AS	HID 70W	50	6300	125	4000	40° x 150°	60 mm	7,72
708000000800	LEDPostTop-P 50W-4000-AS-D76	HID 70W	50	6300	125	4000	40° x 150°	76 mm	7,72
DALI2									
708000003900	LEDPostTop-P 33W-DALI-730-W	HID 50W	33	4300	130	3000	160°	60 mm	7,68
708000004000	LEDPostTop-P 33W-DALI-730-W-D76	HID 50W	33	4300	130	3000	160°	76 mm	7,68
708000005300	LEDPostTop-P 33W-DALI-730-AS	HID 50W	33	4000	120	3000	50° x 150°	60 mm	7,68
708000003800	LEDPostTop-P 33W-DALI-730-AS-D76	HID 50W	33	4000	120	3000	50° x 150°	76 mm	7,68
708000004200	LEDPostTop-P 33W-DALI-740-W	HID 50W	33	4500	135	4000	160°	60 mm	7,68
708000004300	LEDPostTop-P 33W-DALI-740-W-D76	HID 50W	33	4500	135	4000	160°	76 mm	7,68
708000005200	LEDPostTop-P 33W-DALI-740-AS	HID 50W	33	4100	125	4000	50° x 150°	60 mm	7,68
708000004100	LEDPostTop-P 33W-DALI-740-AS-D76	HID 50W	33	4100	125	4000	50° x 150°	76 mm	7,68



Artikel-nummer	Artikelbeschreibung	Ersatz für (W)	Watt (W)	Lumen	Lichtausbeute (lm/W)	CCT (K)	Abstrahlwinkel	Compatible pole Ø (mm)	Gewicht (kg/st)
DALI2									
708000004600	LEDPostTop-P 50W-DALI-730-W	HID 70W	50	6500	130	3000	155°	60 mm	7,72
708000004700	LEDPostTop-P 50W-DALI-730-W-D76	HID 70W	50	6500	130	3000	155°	76 mm	7,72
708000004400	LEDPostTop-P 50W-DALI-730-AS	HID 70W	50	6000	120	3000	40° x 150°	60 mm	7,72
708000004500	LEDPostTop-P 50W-DALI-730-AS-D76	HID 70W	50	6000	120	3000	40° x 150°	76 mm	7,72
708000005000	LEDPostTop-P 50W-DALI-740-W	HID 70W	50	6800	135	4000	155°	60 mm	7,72
708000005100	LEDPostTop-P 50W-DALI-740-W-D76	HID 70W	50	6800	135	4000	155°	76 mm	7,72
708000004800	LEDPostTop-P 50W-DALI-740-AS	HID 70W	50	6300	125	4000	40° x 150°	60 mm	7,72
708000004900	LEDPostTop-P 50W-DALI-740-AS-D76	HID 70W	50	6300	125	4000	40° x 150°	76 mm	7,72

Weitere technische Informationen finden Sie im Anhang.

Zubehörteile



599000004600
LEDStreet-SE-ExtensionCable-6m

Technische Daten

Lebensdauer (L70)	100.000 h
Lebensdauer (L80)	70.000 h
Ein-/aus-Zyklen	100.000
Farbbeständigkeit (SDCM)	5
Steuerbar	Ein-Aus / DALI2
Farbe	Grau RAL 870-3
CRI	≥ 70
Schutzart (IP)	IP66
Schlagfestigkeit	IK08
Schutzklasse	I
Risikogruppe (EN 62471)	RG0
Mit Betriebsgerät	Ja
Glühdrahtprüfung	850°C
Leistungsfaktor	≥ 0,9
Überspannung	10 kV

Stromversorgung

Frequenz	50/60 Hz
Nennspannung	220-240 V
DC input voltage	Siehe Kataloganhang, Anschlusswerte und Gleichstromlichkeit (DC-fähig)

Material

Werkstoff des Gehäuses	Aluminium
Optisches Material	Polycarbonat
Cover Material	Hartglas
Effektive Windlast	1590 cm ²
Seewasserluft beständig	Ja

Anwendungsmöglichkeiten

Betriebstemperatur	-30-+50°C
Anwendungstemperatur	+25°C
Lagertemperatur	-40-+60°C

5 JAHRE GARANTIE



Produktmaße (mm)

LEDPostTop-P
D60

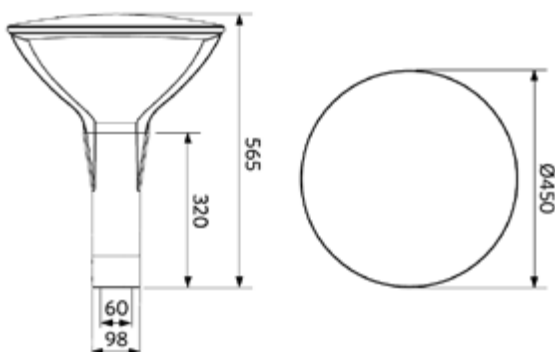

LEDPostTop-P
D76

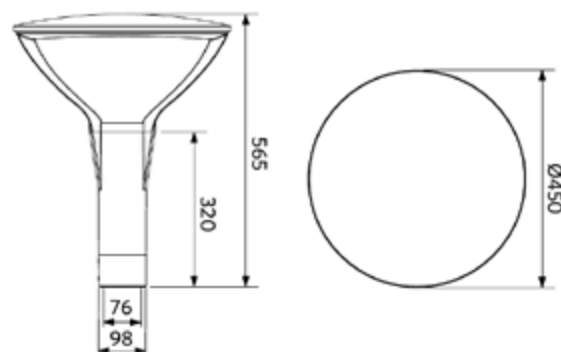



Bollard Performer

- Professionelle LED-Pollerleuchte mit elegantem Design
- Spezielle Optik zur Reduzierung der Blendung von Fußgängern
- Erhältlich in zwei Größen (0,6 m und 0,9 m)
- Gehäuse aus Aluminiumdruckguss für optimale Wärmeableitung
- Vandalensicher durch spezielle mitgelieferte Schrauben
- Einfache Installation durch das Gewinde an der Grundplatte
- Seewasserluft beständig



Artikeldaten

Artikelnummer	Artikelbeschreibung	Ersatz für (W)	Watt (W)	Lumen	Lichtausbeute (lm/W)	CCT (K)	Gewicht (kg/st)
Ein-Aus							
543012002500	LEDBollard-P L600-10.5W-3000-W	CFL 1x32W	10.5	900	85	3000	2,95
543012002900	LEDBollard-P L600-10.5W-4000-W	CFL 1x32W	10.5	1000	95	4000	2,95
543012002600	LEDBollard-P L900-10.5W-3000-W	CFL 1x32W	10.5	900	85	3000	3,74
543012003000	LEDBollard-P L900-10.5W-4000-W	CFL 1x32W	10.5	1000	95	4000	3,74

Zubehörteile



703098000100
LEDBollard Concrete-Mounting-Kit



599000004600
LEDStreet-SE-ExtensionCable-6m



5 JAHRE GARANTIE



Technische Daten	
Lebensdauer (L70)	50.000 h
Lebensdauer (L80)	35.000 h
Ein-/aus-Zyklen	100.000
Farbbeständigkeit (SDCM)	4
Steuerbar	Ein-Aus
Abstrahlwinkel	230°
Farbe	Grau RAL 870-3
CRI	≥ 80
Schutzart (IP)	IP65
Schlagfestigkeit	IK08
Schutzklasse	I
Risikogruppe (EN 62471)	RG0
Mit Betriebsgerät	Ja
Glühdrahtprüfung	850°C
Leistungsfaktor	≥ 0,9
Überspannung	4 kV

Stromversorgung	
Frequenz	50/60 Hz
Nennspannung	220-240 V
DC input voltage	Siehe Kataloganhang, Anschlußwerte und Gleichstromlichkeit (DC-fähig)

Material	
Werkstoff des Gehäuses	Aluminium
Optisches Material	Polycarbonat
Seewasserluft beständig	Ja

Anwendungsmöglichkeiten	
Betriebstemperatur	-20-+45°C
Anwendungstemperatur	+25°C
Lagertemperatur	-40-+60°C

Produktmaße (mm)

LEDBollard-P L600

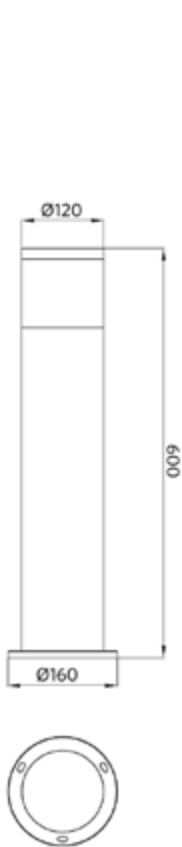

LEDBollard-P L900

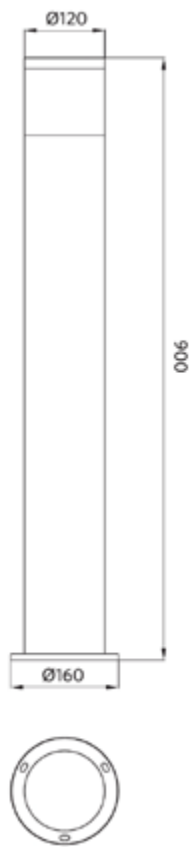

LEDBollard-P
Concrete-Mounting-Kit

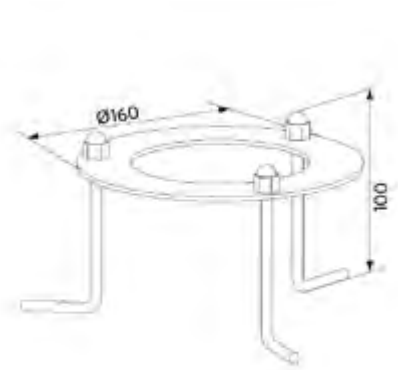



Bollard Luke

- Architektonische, urbane Landschaftsleuchte für Außenanwendungen
- Modernes LED-Design, mit nach unten gerichtetem Lichtkreis und indirektanteil
- Erhältlich in zwei Größen (0,5 m und 1 m)
- IP65 und IK10, Seewasserluft beständig
- Top-Cover-Zubehör standardmäßig enthalten
- Wasserdichter IP68-Anschluss für einfache Verdrahtung im Lieferumfang enthalten



Artikeldaten

Artikel-nummer	Artikelbeschreibung	Ersatz für (W)	Watt (W)	Lumen	Lichtausbeute (lm/W)	CCT (K)	Gewicht (kg/st)
Ein-Aus							
703000003100	LEDBollard-Luke-E L500-8W-830-BL	Halogen 60W	8	600	75	3000	1,72
703000003200	LEDBollard-Luke-E L500-8W-840-BL	Halogen 60W	8	650	80	4000	1,72
703000003300	LEDBollard-Luke-E L1000-8W-830-BL	Halogen 60W	8	600	75	3000	2,72
703000003400	LEDBollard-Luke-E L1000-8W-840-BL	Halogen 60W	8	650	80	4000	2,72

Zubehörteile

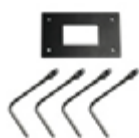

703098000300
LEDBollard-Luke-E Concrete-Mounting-Kit



599000004600
LEDStreet-SE-ExtensionCable-6m



5 JAHRE GARANTIE



Technische Daten	
Lebensdauer (L70)	50.000 h
Lebensdauer (L80)	30.000 h
Ein-/aus-Zyklen	100.000
Farbbeständigkeit (SDCM)	4
Steuerbar	Ein-Aus
Abstrahlwinkel	120°
Farbe	Schwarz RAL 9005
CRI	≥ 80
Schutzart (IP)	IP65
Schlagfestigkeit	IK10
Schutzklasse	I
Risikogruppe (EN 62471)	RG1
Mit Betriebsgerät	Ja
Glüdrahtprüfung	850°C
Leistungsfaktor	≥ 0,9
Überspannung	1 kV

Stromversorgung	
Frequenz	50/60 Hz
Nennspannung	220-240 V
DC input voltage	Siehe Kataloganhang, Anschlußwerte und Gleichstromlichkeit (DC-fähig)

Material	
Werkstoff des Gehäuses	Aluminium
Optisches Material	Polycarbonat
Seewasserluft beständig	Ja

Anwendungsmöglichkeiten	
Betriebstemperatur	-20-+45°C
Anwendungstemperatur	+25°C
Lagertemperatur	-20-+60°C

Produktmaße (mm)

LEDBollard-Luke-E L500-8W

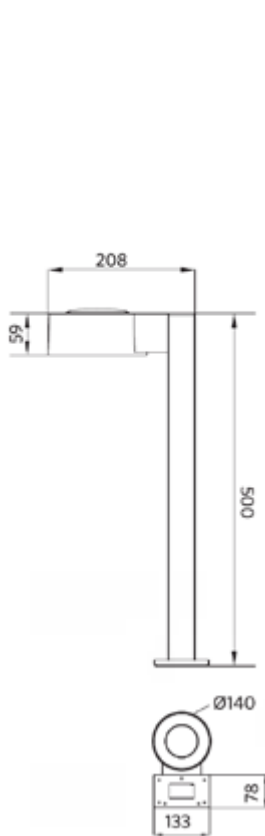

LEDBollard-Luke-E L1000-8W



LEDBollard-Luke-E
Concrete-Mounting-Kit





Spot Projector

- Stilvoller Spot für den Außenbereich
- Modernes, preisgekröntes Design
- Geeignet für die Beleuchtung von Wänden und Schildern oder zur Akzentuierung in Parks und Gärten
- Schutzklasse IP66 (wasserdicht) und Stoßfestigkeitsgrad IK07
- Einstellbarer Neigungswinkel von 180°
- Aluminiumdruckgussgehäuse
- 1,5 m Kabel für einfache Installation
- Erdspieß optional erhältlich



Artikeldaten

Artikel-nummer	Artikelbeschreibung	Ersatz für (W)	Watt (W)	Lumen	Lichtausbeute (lm/W)	CCT (K)	Abstrahlwinkel	Gewicht (kg/st)
Ein-Aus								
709000027000	LEDSpotProjector-E Rd82-8W-830-36D	Halogen 50W	8	600	75	3000	36°	0,72
709000027200	LEDSpotProjector-E Rd82-8W-840-36D	Halogen 50W	8	600	75	4000	36°	0,72
709000027400	LEDSpotProjector-E Rd127-15W-830-36D	Halogen 75W	15	1200	80	3000	36°	0,95
709000027600	LEDSpotProjector-E Rd127-15W-840-36D	Halogen 75W	15	1200	80	4000	36°	0,95

Zubehörteile



709098000200
LEDProjector-Spike



543098021900
LEDFixture-IP68-Connector-Kit-3

5 JAHRE GARANTIE



Technische Daten	
Lebensdauer (L70)	50.000 h
Lebensdauer (L80)	30.000 h
Ein-/aus-Zyklen	100.000
Farbbeständigkeit (SDCM)	4
Steuerbar	Ein-Aus
Farbe	schwarz
CRI	≥ 80
Schutzart (IP)	IP66
Schlagfestigkeit	IK07
Schutzklasse	I
Risikogruppe (EN 62471)	RG1
Mit Betriebsgerät	Ja
Glüdrahtprüfung	850°C
Verschiebungsfaktor	≥ 0.9
Überspannung	2.5 kV

Stromversorgung	
Frequenz	50/60 Hz
Nennspannung	220-240 V
DC input voltage	Siehe Kataloganhang, Anschlußwerte und Gleichstromlichkeit (DC-fähig)

Material	
Werkstoff des Gehäuses	Aluminium
Optisches Material	Polycarbonat

Anwendungsmöglichkeiten	
Betriebstemperatur	-30-+50°C
Anwendungstemperatur	+25°C
Lagertemperatur	-30-+60°C

Produktmaße (mm)

LEDspotProjector-E Rd82

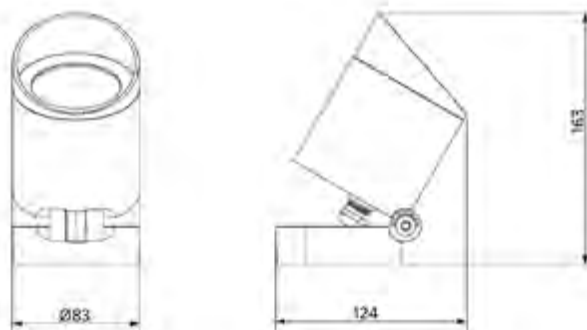

LEDspotProjector-E Spike



LEDspotProjector-E Rd127

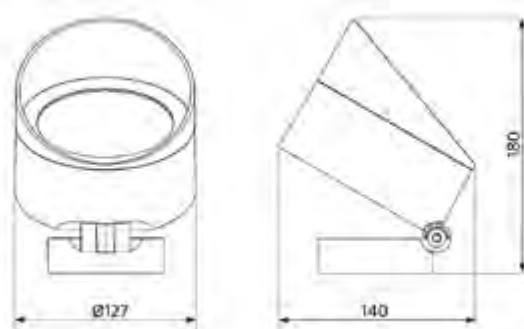



Wall Spot

- Zur Lichtakzentsetzung, besonders geeignet für moderne Architektur
- Schutzart IP65 und Stoßfestigkeitsgrad IK06
- Korrosionsbeständiges Aluminiumdruckgussgehäuse ohne sichtbare Schrauben (rostfreier Stahl)
- Einfache Installation durch zweifach Einspeisemöglichkeit
- Verschiedene Abstrahlwinkel über Reflektorzubehör
- Vielfältige Einsatzmöglichkeiten, sowohl gewerblich als auch privat
- IP65 und Seewasserluft beständig



Artikeldaten

Artikel-nummer	Artikelbeschreibung	Ersatz für (W)	Watt (W)	Lumen	Lichtausbeute (lm/W)	CCT (K)	Abstrahlwinkel	Gewicht (kg/st)
Ein-Aus								
715000003100	LEDWallSpot-E Rd60-10W-830-24D-WH	Halogen 75W	10	750	75	3000	24°	0,60
715000002900	LEDWallSpot-E Rd60-10W-840-24D-WH	Halogen 75W	10	800	80	4000	24°	0,60
715000002800	LEDWallSpot-E Rd60-10W-830-24D-BL	Halogen 75W	10	750	75	3000	24°	0,60
715000002600	LEDWallSpot-E Rd60-10W-840-24D-BL	Halogen 75W	10	800	80	4000	24°	0,60
715000004000	LEDWallSpot-E Rd76-20W-830-36D-WH	HID 35W	20	2000	100	3000	36°	0,90
715000004100	LEDWallSpot-E Rd76-20W-840-36D-WH	HID 35W	20	2100	105	4000	36°	0,90
715000004200	LEDWallSpot-E Rd76-20W-830-36D-BL	HID 35W	20	2000	100	3000	36°	0,90
715000004300	LEDWallSpot-E Rd76-20W-840-36D-BL	HID 35W	20	2100	105	4000	36°	0,90

Zubehörteile



715000002700
LEDWallSpot-Rd60-Reflector-60D



715000003200
LEDWallSpot-Rd76-Reflector-60D

715000003000
LEDWallSpot-Rd60-Reflector-15D

715000003300
LEDWallSpot-Rd76-Reflector-15D



5 JAHRE GARANTIE



Technische Daten	
Lebensdauer (L70)	50.000 h
Lebensdauer (L80)	30.000 h
Ein-/aus-Zyklen	100.000
Farbbeständigkeit (SDCM)	4
Steuerbar	Ein-Aus
Farbe	weiß / schwarz
CRI	≥ 80
Schutzart (IP)	IP65
Schlagfestigkeit	IK06
Schutzklasse	I
Risikogruppe (EN 62471)	RG1
Mit Betriebsgerät	Ja
Glühdrahtprüfung	650°C
Leistungsfaktor	≥ 0,9

Stromversorgung	
Frequenz	50/60 Hz
Nennspannung	220-240 V
DC input voltage	Siehe Kataloganhang, Anschlußwerte und Gleichstromlichkeit (DC-fähig)

Material	
Werkstoff des Gehäuses	Aluminium
Optisches Material	Polycarbonat
Seewasserluft beständig	Ja

Anwendungsmöglichkeiten	
Betriebstemperatur	-30-+45°C
Anwendungstemperatur	+25°C
Lagertemperatur	-30-+60°C

Produktmaße (mm)

LEDWallSpot-E Rd60

LEDWallSpot-E Rd76

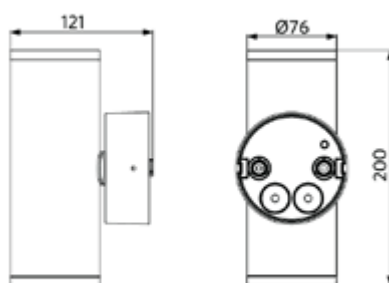
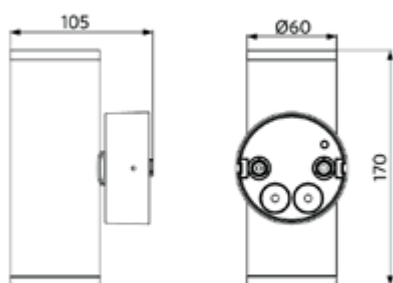



Wall Light Lucia

- Elegante, kompakte und robuste Wandleuchte für die Außenanwendung
- Ultra-schlank, nur 30mm dick
- Ästhetischer Up-Down-Lichteffect
- Elegantes Druckgussgehäuse ohne sichtbare Schrauben
- Einfache Installation durch zweifach Einspeisemöglichkeit
- IP65 und Seewasserluft beständig



Artikeldaten

Artikel-nummer	Artikelbeschreibung	Ersatz für (W)	Watt (W)	Lumen	Lichtausbeute (lm/W)	CCT (K)	Gewicht (kg/st)
Ein-Aus							
715000006700	LEDWall-Lucia-E Re135-6W-830-WH	Halogen 60W	6	570	95	3000	0,47
715000006500	LEDWall-Lucia-E Re135-6W-840-WH	Halogen 60W	6	600	100	4000	0,47
715000006300	LEDWall-Lucia-E Re135-6W-830-BL	Halogen 60W	6	570	95	3000	0,47
715000006100	LEDWall-Lucia-E Re135-6W-840-BL	Halogen 60W	6	600	100	4000	0,47
715000006800	LEDWall-Lucia-E Re175-10W-830-WH	Halogen 80W	10	950	95	3000	0,57
715000006600	LEDWall-Lucia-E Re175-10W-840-WH	Halogen 80W	10	1000	100	4000	0,57
715000006400	LEDWall-Lucia-E Re175-10W-830-BL	Halogen 80W	10	950	95	3000	0,57
715000006200	LEDWall-Lucia-E Re175-10W-840-BL	Halogen 80W	10	1000	100	4000	0,57

Technische Daten	
Lebensdauer (L70)	50.000 h
Lebensdauer (L80)	30.000 h
Ein-/aus-Zyklen	100.000
Farbbeständigkeit (SDCM)	4
Steuerbar	Ein-Aus
Abstrahlwinkel	30° x 80°
Farbe	weiß / schwarz
CRI	≥ 80
Schutzart (IP)	IP65
Schlagfestigkeit	IK08
Schutzklasse	I
Risikogruppe (EN 62471)	RG1
Mit Betriebsgerät	Ja
Glüdrahtprüfung	850°C
Leistungsfaktor	≥ 0,9

Stromversorgung	
Frequenz	50/60 Hz
Nennspannung	220-240 V
DC input voltage	Nein

Material	
Werkstoff des Gehäuses	Aluminium
Optisches Material	Polycarbonat
Seewasserluft beständig	Ja

Anwendungsmöglichkeiten	
Betriebstemperatur	-20-+45°C
Anwendungstemperatur	+25°C
Lagertemperatur	-20-+60°C

5 JAHRE GARANTIE



Produktmaße (mm)

LEDWall-Lucia-E Re135-6W

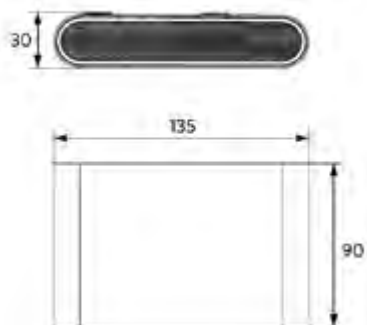

LEDWall-Lucia-E Re175-10W





Floodlight Olympus

- Professionelle Leuchte mit Aluminiumdruckgussgehäuse für Sport- und Flächenbeleuchtung
- Separater Treiber mit flexiblen Montagemöglichkeiten
- Leistungsstarker Bereich bis zu 192.000 lm mit hoher Effizienz bis zu 160lm/W
- Verschiedene Optiken zur Beleuchtung von Sportplätzen (Klasse II/III EN 12193:2018) und Freiflächen
- Robustes Design: Vollständig IP66 und IK08 zertifiziert, einschließlich Sicherheitskabel
- Serienmäßig DALI Dimmen zur weiteren Energieeinsparung
- Inklusive Membrane gegen Kondenswasserbildung
- Zielgerät (FloodOly-P Aiming-Device) zum perfekten Ausrichten als Zubehör verfügbar
- Ausgestattet mit IP68-Stecker und Kupplung, inklusive Sicherheitshaken und Sicherungsseil



Artikeldaten

Artikel-nummer	Artikelbeschreibung	Ersatz für (W)	Watt (W)	Lumen	Lichtausbeute (lm/W)	CCT (K)	Abstrahlwinkel	Gewicht (kg/st)
Leuchte (ohne Treiber)								
709000083500	LED FloodOly-P Re600-600W-740-W-LUM	HID 1000W	600	96000	160	4000	60°	15,23
709000083200	LED FloodOly-P Re600-600W-740-N-LUM	HID 1000W	600	96000	160	4000	45°	15,23
709000082900	LED FloodOly-P Re600-600W-740-XN-LUM	HID 1000W	600	96000	160	4000	30°	15,23
709000082600	LED FloodOly-P Re600-600W-740-AS-LUM	HID 1000W	600	90000	150	4000	38° x 108°	15,23
709000083600	LED FloodOly-P Re600-600W-757-W-LUM	HID 1000W	600	96000	160	5700	60°	15,23
709000083300	LED FloodOly-P Re600-600W-757-N-LUM	HID 1000W	600	96000	160	5700	45°	15,23
709000083000	LED FloodOly-P Re600-600W-757-XN-LUM	HID 1000W	600	96000	160	5700	30°	15,23
709000082700	LED FloodOly-P Re600-600W-757-AS-LUM	HID 1000W	600	90000	150	5700	38° x 108°	15,23
709000084700	LED FloodOly-P Re600-800W-740-W-LUM	HID 1000W	800	128000	160	4000	60°	15,23
709000084400	LED FloodOly-P Re600-800W-740-N-LUM	HID 1000W	800	128000	160	4000	45°	15,23
709000084100	LED FloodOly-P Re600-800W-740-XN-LUM	HID 1000W	800	128000	160	4000	30°	15,23
709000083800	LED FloodOly-P Re600-800W-740-AS-LUM	HID 1000W	800	120000	150	4000	38° x 108°	15,23
709000084800	LED FloodOly-P Re600-800W-757-W-LUM	HID 1000W	800	128000	160	5700	60°	15,23
709000084500	LED FloodOly-P Re600-800W-757-N-LUM	HID 1000W	800	128000	160	5700	45°	15,23
709000084200	LED FloodOly-P Re600-800W-757-XN-LUM	HID 1000W	800	128000	160	5700	30°	15,23
709000083900	LED FloodOly-P Re600-800W-757-AS-LUM	HID 1000W	800	120000	150	5700	38° x 108°	15,23
709000085900	LED FloodOly-P Re700-1000W-740-W-LUM	HID 2000W	1000	160000	160	4000	60°	19,90
709000085600	LED FloodOly-P Re700-1000W-740-N-LUM	HID 2000W	1000	160000	160	4000	45°	19,90
709000085300	LED FloodOly-P Re700-1000W-740-XN-LUM	HID 2000W	1000	160000	160	4000	30°	19,90
709000085000	LED FloodOly-P Re700-1000W-740-AS-LUM	HID 2000W	1000	150000	150	4000	38° x 108°	19,90
709000086000	LED FloodOly-P Re700-1000W-757-W-LUM	HID 2000W	1000	160000	160	5700	60°	19,90
709000085700	LED FloodOly-P Re700-1000W-757-N-LUM	HID 2000W	1000	160000	160	5700	45°	19,90
709000085400	LED FloodOly-P Re700-1000W-757-XN-LUM	HID 2000W	1000	160000	160	5700	30°	19,90
709000085100	LED FloodOly-P Re700-1000W-757-AS-LUM	HID 2000W	1000	150000	150	5700	38° x 108°	19,90



Artikel-nummer	Artikelbeschreibung	Ersatz für (W)	Watt (W)	Lumen	Lichtausbeute (lm/W)	CCT (K)	Abstrahlwinkel	Gewicht (kg/st)
Leuchte (ohne Treiber)								
709000087100	LEDfloodOly-P Re700-1200W-740-W-LUM	HID 2000W	1200	192000	160	4000	60°	19,90
709000086800	LEDfloodOly-P Re700-1200W-740-N-LUM	HID 2000W	1200	192000	160	4000	45°	19,90
709000086500	LEDfloodOly-P Re700-1200W-740-XN-LUM	HID 2000W	1200	192000	160	4000	30°	19,90
709000086200	LEDfloodOly-P Re700-1200W-740-AS-LUM	HID 2000W	1200	180000	150	4000	38° x 108°	19,90
709000087200	LEDfloodOly-P Re700-1200W-757-W-LUM	HID 2000W	1200	192000	160	5700	60°	19,90
709000086900	LEDfloodOly-P Re700-1200W-757-N-LUM	HID 2000W	1200	192000	160	5700	45°	19,90
709000086600	LEDfloodOly-P Re700-1200W-757-XN-LUM	HID 2000W	1200	192000	160	5700	30°	19,90
709000086300	LEDfloodOly-P Re700-1200W-757-AS-LUM	HID 2000W	1200	180000	150	5700	38° x 108°	19,90

Treiber-Optionen

Artikel-nummer	Artikelbeschreibung	Gewicht (kg/pc)
LED-Treiber für Ausleger-/Außenmastmontage		
709098000700	FloodOly-P Driver-Box-In/Out-600W-DALI	8,57
709098002900	FloodOly-P Driver-Box-Out-800W-DALI	13,24
709098000800	FloodOly-P Driver-Box-Out-1000W-DALI	13,40
709098000900	FloodOly-P Driver-Box-Out-1200W-DALI	15,94

oder

Artikel-nummer	Artikelbeschreibung	Gewicht (kg/pc)
LED-Treiber für Innenmast/Schränkmontage		
709098000700	FloodOly-P Driver-Box-In/Out-600W-DALI	8,57
709098003000	FloodOly-P Driver-Box-IN-800W-DALI	9,00
709098001400	FloodOly-P Driver-Box-IN-1000W-DALI	9,10
709098001500	FloodOly-P Driver-Box-IN-1200W-DALI	11,75

Zubehörteile



709098001800
FloodOly-P Aiming-Device



709098001600
FloodOly-P Mounting-Kit-Out-Pole

FloodOly-P Aiming-Device (709098001800) exklusive Batterie (1x Typ CR123AW). FloodOly-P Mounting-Kit-Out-Pole (709098001600) für Lichtmast Durchmesser 280-310mm geeignet.

Technische Daten		Stromversorgung	
Lebensdauer (L70)	100.000 h	Frequenz	50/60 Hz
Lebensdauer (L80)	70.000 h	Nennspannung	220-240 V
Ein-/aus-Zyklen	100.000	DC input voltage	Siehe Kataloganhang, Anschlußwerte und Gleichstromlichkeit (DC-fähig)
Farbbeständigkeit (SDCM)	6		
Steuerbar	DALI2		
Farbe	schwarz		
CRI	≥ 70		
Schutzart (IP)	IP66	Material	
Schlagfestigkeit	IK08	Werkstoff des Gehäuses	Aluminium
Schutzklasse	I	Optisches Material	Polycarbonat
Risikogruppe (EN 62471)	RG1	Cover Material	Polycarbonat
Mit Betriebsgerät	Nein	Seewasserluft beständig	Ja
Glüdrahtprüfung	850°C		
Leistungsfaktor	≥ 0,9	Anwendungsmöglichkeiten	
Überspannung	20 kV	Betriebstemperatur	-30-+45°C
		Anwendungstemperatur	+25°C
		Lagertemperatur	-30-+50°C

5 JAHRE GARANTIE



Produktmaße (mm)

LEDFloodOly-P Re600-600W

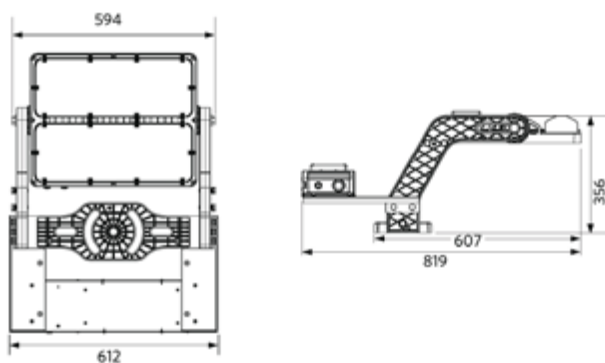

LEDFloodOly-P Re600-800W

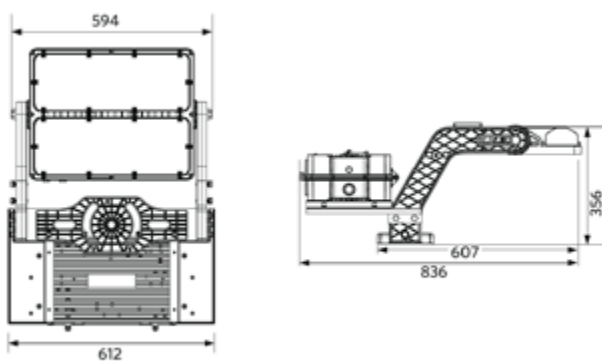

LEDFloodOly-P Re700
1000W & 1200W

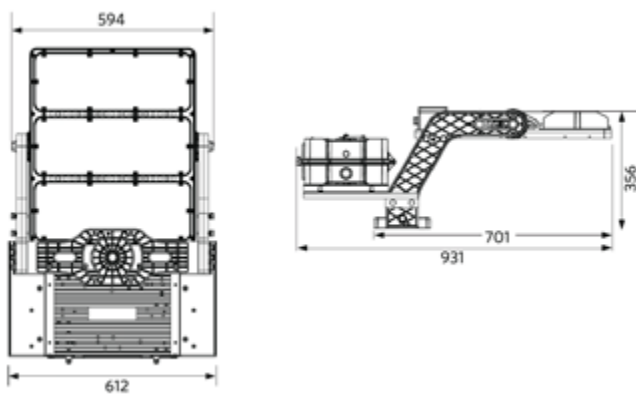



SMART

INNENLEUCHTEN

AUBENLEUCHTEN

LAMPEN UND TOOLS

TECHNISCHE DATEN

BEGRIFFSERKLÄRUNG





- Präzises optisches Design für Flächen-, Objekt- und Fassadenbeleuchtung
- Superschlankes Aluminiumgehäuse mit Kühlkörper im „Wellen-Design“, ohne Klammern
- Sehr hohe Lichtausbeute von bis zu 145 lm/W
- Mit breitem (W), asymmetrischem (AS) und engen (N) Abstrahlwinkel erhältlich
- Robustes Design mit hohem Schutz gegen Wasser und Staub
- Ausgestattet mit GORE-Belüftung zur Regulierung von Druckdifferenzen und gegen Kondenswasserbildung im Anschlussgehäuse
- Erhältlich als High-Power-Version mit 32.000 Lumen



Artikeldaten

Artikelnummer	Artikelbeschreibung	Ersatz für (W)	Watt (W)	Lumen	Lichtausbeute (lm/W)	CCT (K)	Abstrahlwinkel	Colour rendering index (CRI)	Surge protection	Gewicht (kg/st)
Ein-Aus										
140062030	LEDflood-P Re440-90W-4000-W-BL	HID 250W	90	11250	125	4000	100°	≥ 80	4 kV	6,41
140062031	LEDflood-P Re440-90W-4000-AS-BL	HID 250W	90	11250	125	4000	55° x 115°	≥ 80	4 kV	6,41
140062032	LEDflood-P Re440-125W-4000-W-BL	HID 400W	125	15625	125	4000	100°	≥ 80	4 kV	6,41
140062033	LEDflood-P Re440-125W-4000-AS-BL	HID 400W	125	15625	125	4000	55° x 115°	≥ 80	4 kV	6,41
140062034	LEDflood-P Re440-160W-4000-W-BL	HID 400W	160	20000	125	4000	100°	≥ 80	4 kV	6,41
140062035	LEDflood-P Re440-160W-4000-AS-BL	HID 400W	160	20000	125	4000	55° x 115°	≥ 80	4 kV	6,41
543017041100	LEDflood-P Re440-220W-4000-N-BL	HID 500W	220	32000	145	4000	50°	≥ 70	10 kV	6,41
543017026200	LEDflood-P Re440-220W-4000-AS-BL	HID 500W	220	32000	145	4000	55° x 115°	≥ 70	10 kV	6,41
543017041200	LEDflood-P Re440-220W-5700-N-BL	HID 500W	220	32000	145	5700	50°	≥ 70	10 kV	6,41
543017026400	LEDflood-P Re440-220W-5700-AS-BL	HID 500W	220	32000	145	5700	55° x 115°	≥ 70	10 kV	6,41

Zubehörteile



543098021900
LEDFixture-IP68-Connector-Kit-3



599000004600
LEDStreet-SE-ExtensionCable-6m



5 JAHRE GARANTIE



Technische Daten	
Lebensdauer (L70)	70.000 h
Lebensdauer (L80)	50.000 h
Ein-/aus-Zyklen	100.000
Farbbeständigkeit (SDCM)	4
Steuerbar	Ein-Aus
Farbe	schwarz
Schutzart (IP)	IP66
Schlagfestigkeit	IK08
Schutzklasse	I
Risikogruppe (EN 62471)	RG1
Mit Betriebsgerät	Ja
Glüdrahtprüfung	650°C
Leistungsfaktor	≥ 0,9

Stromversorgung	
Frequenz	50/60 Hz
Nennspannung	220-240 V
DC input voltage	Siehe Kataloganhang, Anschlußwerte und Gleichstromlichkeit (DC-fähig)
230V Kabellänge	1 m

Material	
Werkstoff des Gehäuses	Aluminumguss
Optisches Material	Polycarbonat
Cover Material	Hartglas

Anwendungsmöglichkeiten	
Betriebstemperatur	-25-+50°C
Anwendungstemperatur	+25°C
Lagertemperatur	-30-+60°C

Produktmaße (mm)

LEDflood-P Re440

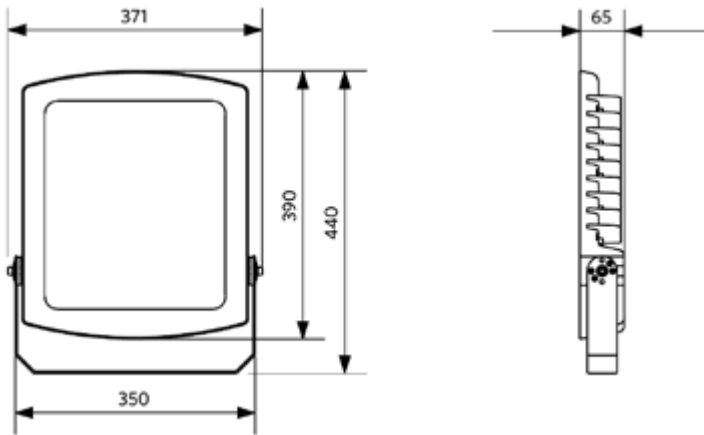



Floodlight Modulo Performer

- NEU: 380W Versionen verfügbar
- Präzises modulares Optikdesign für Flächen-, Objekt- und Fassadenbeleuchtung
- Superschlankes Aluminiumgehäuse mit integriertem Kühlkörper
- Sehr hohe Lichtausbeute von bis zu 140 lm/W
- Asymmetrische (AS) und enge (N) Abstrahlwinkel verfügbar
- robustes Design mit hohem Schutz gegen Wasser und Staub
- Erhältlich in einem breiten Spektrum von 9.800 bis 53.200 Lumen
- IP66 und Seewasserluft beständig
- Bauseitige Einspeisung möglich, inklusive Membrane gegen Kondenswasserbildung



Artikeldaten

Artikel-nummer	Artikelbeschreibung	Ersatz für (W)	Watt (W)	Lumen	Lichtausbeute (lm/W)	CCT (K)	Abstrahlwinkel	Surge protection	Gewicht (kg/st)
Ein-Aus									
709000056900	LEDfloodMo-P Re340-70W-840-AS	HID 150W	70	9800	140	4000	40° x 100°	10 kV	4,40
709000057500	LEDfloodMo-P Re340-100W-840-AS	HID 250W	100	14000	140	4000	40° x 100°	10 kV	4,40
709000058100	LEDfloodMo-P Re450-150W-840-AS	HID 400W	150	21000	140	4000	40° x 100°	6 kV	5,70
709000058500	LEDfloodMo-P Re450-200W-840-N	HID 400W	200	28000	140	4000	45°	6 kV	5,70
709000058700	LEDfloodMo-P Re450-200W-840-AS	HID 400W	200	28000	140	4000	40° x 100°	6 kV	5,70
709000058800	LEDfloodMo-P Re450-200W-857-N	HID 400W	200	28000	140	5700	45°	6 kV	5,70
709000059000	LEDfloodMo-P Re450-200W-857-AS	HID 400W	200	28000	140	5700	40° x 100°	6 kV	5,70
709000059100	LEDfloodMo-P Re570-250W-840-N	HID 2x250W	250	35000	140	4000	45°	10 kV	7,67
709000059300	LEDfloodMo-P Re570-250W-840-AS	HID 2x250W	250	35000	140	4000	40° x 100°	10 kV	7,67
709000059400	LEDfloodMo-P Re570-250W-857-N	HID 2x250W	250	35000	140	5700	45°	10 kV	7,67
709000059600	LEDfloodMo-P Re570-250W-857-AS	HID 2x250W	250	35000	140	5700	40° x 100°	10 kV	7,67
709000059700	LEDfloodMo-P Re570-300W-840-N	HID 2x400W	300	42000	140	4000	45°	10 kV	7,67
709000059900	LEDfloodMo-P Re570-300W-840-AS	HID 2x400W	300	42000	140	4000	40° x 100°	10 kV	7,67
709000060000	LEDfloodMo-P Re570-300W-857-N	HID 2x400W	300	42000	140	5700	45°	10 kV	7,67
709000060200	LEDfloodMo-P Re570-300W-857-AS	HID 2x400W	300	42000	140	5700	40° x 100°	10 kV	7,67
709000078300	LEDfloodMo-P Re570-380W-840-N	HID 500W	380	53200	140	4000	45°	10 kV	7,67
709000078500	LEDfloodMo-P Re570-380W-840-AS	HID 500W	380	53200	140	4000	40° x 100°	10 kV	7,67
709000078600	LEDfloodMo-P Re570-380W-857-N	HID 500W	380	53200	140	5700	45°	10 kV	7,67
709000078800	LEDfloodMo-P Re570-380W-857-AS	HID 500W	380	53200	140	5700	40° x 100°	10 kV	7,67

Zubehörteile



543098021900
LEDFixture-IP68-Connector-Kit-3



599000004600
LEDStreet-SE-ExtensionCable-6m



5 JAHRE GARANTIE



Technische Daten	
Lebensdauer (L70)	100.000 h
Lebensdauer (L80)	70.000 h
Lebensdauer (L90)	50.000 h
Ein-/aus-Zyklen	100.000
Farbbeständigkeit (SDCM)	4
Steuerbar	Ein-Aus
Farbe	Grau RAL 870-3
CRI	≥ 80
Schutzart (IP)	IP66
Schlagfestigkeit	IK08
Schutzklasse	I
Risikogruppe (EN 62471)	RG1
Mit Betriebsgerät	Ja
Glüdrahtprüfung	850°C
Leistungsfaktor	≥ 0,9

Stromversorgung	
Frequenz	50/60 Hz
Nennspannung	220-240 V
DC input voltage	Nein
230V Kabellänge	1 m

Material	
Werkstoff des Gehäuses	Aluminumguss
Optisches Material	Polycarbonat
Cover Material	Polycarbonat
Seewasserluft beständig	Ja

Anwendungsmöglichkeiten	
Betriebstemperatur	-40-+50°C
Anwendungstemperatur	+25°C
Lagertemperatur	-40-+50°C

Produktmaße (mm)

LEDfloodMo-P Re340

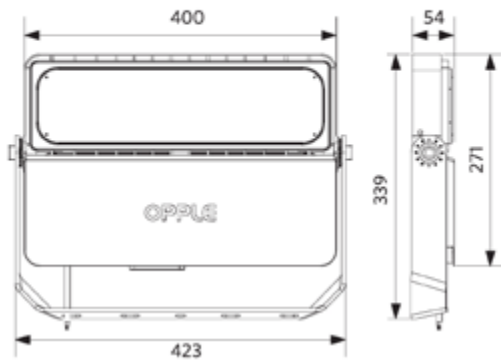

LEDfloodMo-P Re450

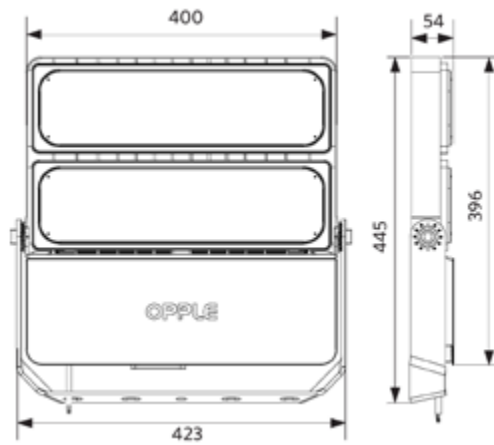

LEDfloodMo-P Re570

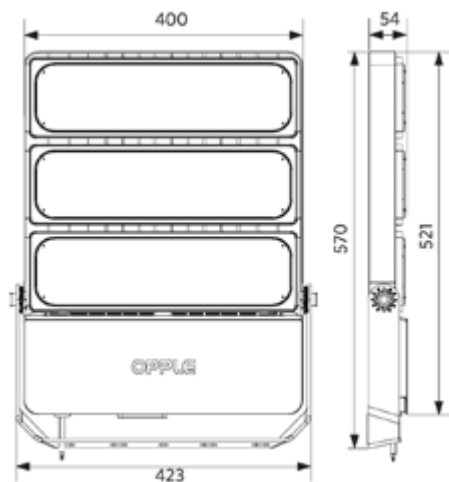



Floodlight EcoMax G3

- Komplette Flutlichtfamilie von 10 bis 200 W
- Kompaktes Flutlicht mit hohe Effizienz von bis zu 130 lm/W
- Integrierte Motion Detection (MD) Version mit 10/20W verfügbar
- Erhältlich in Weiß (WH) und Schwarz (BL) in den Versionen 10/20W
- In 3000K und 4000K Versionen erhältlich
- Inklusive Membrane gegen Kondenswasserbildung



Artikeldaten

Artikel-nummer	Artikelbeschreibung	Ersatz für (W)	Watt (W)	Lumen	Lichtausbeute (lm/W)	CCT (K)	With sensor	Degree of protection (IP)	Surge protection	Gewicht (kg/st)
Ein-Aus										
709000071900	LEDflood-E3 Re100-10W-830-WH	Halogen 50W	10	1100	110	3000	No	IP66	2 kV	0,40
709000072100	LEDflood-E3 Re100-10W-840-WH	Halogen 50W	10	1200	120	4000	No	IP66	2 kV	0,40
709000072000	LEDflood-E3 Re115-20W-830-WH	Halogen 100W	20	2200	110	3000	No	IP66	2 kV	0,50
709000072200	LEDflood-E3 Re115-20W-840-WH	Halogen 100W	20	2400	120	4000	No	IP66	2 kV	0,50
709000071500	LEDflood-E3 Re100-10W-830-BL	Halogen 50W	10	1100	110	3000	No	IP66	2 kV	0,40
709000071700	LEDflood-E3 Re100-10W-840-BL	Halogen 50W	10	1200	120	4000	No	IP66	2 kV	0,40
709000071600	LEDflood-E3 Re115-20W-830-BL	Halogen 100W	20	2200	110	3000	No	IP66	2 kV	0,50
709000071800	LEDflood-E3 Re115-20W-840-BL	Halogen 100W	20	2400	120	4000	No	IP66	2 kV	0,50
709000072700	LEDflood-E3 Re144-30W-830-BL	HID 50W	30	3600	120	3000	No	IP66	2 kV	0,73
709000072800	LEDflood-E3 Re144-30W-840-BL	HID 50W	30	3900	130	4000	No	IP66	2 kV	0,73
709000072900	LEDflood-E3 Re170-50W-830-BL	HID 70W	50	6000	120	3000	No	IP66	4 kV	0,96
709000073000	LEDflood-E3 Re170-50W-840-BL	HID 70W	50	6500	130	4000	No	IP66	4 kV	0,96
709000073100	LEDflood-E3 Re246-70W-830-BL	HID 150W	70	8400	120	3000	No	IP66	4 kV	2,04
709000073200	LEDflood-E3 Re246-70W-840-BL	HID 150W	70	9100	130	4000	No	IP66	4 kV	2,04
709000073300	LEDflood-E3 Re246-100W-830-BL	HID 250W	100	12000	120	3000	No	IP66	4 kV	2,20
709000073400	LEDflood-E3 Re246-100W-840-BL	HID 250W	100	13000	130	4000	No	IP66	4 kV	2,20
709000073500	LEDflood-E3 Re300-150W-830-BL	HID 400W	150	18000	120	3000	No	IP66	4 kV	3,31
709000073600	LEDflood-E3 Re300-150W-840-BL	HID 400W	150	19500	130	4000	No	IP66	4 kV	3,31
709000073700	LEDflood-E3 Re345-200W-830-BL	HID 400W	200	24000	120	3000	No	IP66	4 kV	4,40
709000073800	LEDflood-E3 Re345-200W-840-BL	HID 400W	200	26000	130	4000	No	IP66	4 kV	4,40
Bewegungserkennung, Inklusive Tageslicht Sensor										
709000072300	LEDflood-E3 Re144-10W-830-BL-MD	Halogen 50W	10	1100	110	3000	Yes	IP65	2 kV	0,78
709000072500	LEDflood-E3 Re144-10W-840-BL-MD	Halogen 50W	10	1200	120	4000	Yes	IP65	2 kV	0,78
709000072400	LEDflood-E3 Re144-20W-830-BL-MD	Halogen 100W	20	2200	110	3000	Yes	IP65	2 kV	0,78
709000072600	LEDflood-E3 Re144-20W-840-BL-MD	Halogen 100W	20	2400	120	4000	Yes	IP65	2 kV	0,78

Zubehörteile



543098021900
LEDFixture-IP68-Connector-Kit-3



599000004600
LEDStreet-SE-ExtensionCable-6m



5 JAHRE GARANTIE



Technische Daten	
Lebensdauer (L70)	50.000 h
Lebensdauer (L80)	30.000 h
Ein-/aus-Zyklen	100.000
Farbbeständigkeit (SDCM)	4
Steuerbar	Ein-Aus / Sensorgesteuert (MD)
Sensor type	Nein / Bewegungs + Tageslicht Sensor (MD)
Sensortechnik	Nein / Microwave (MW)
Abstrahlwinkel	100°
Farbe	weiß / schwarz
CRI	≥ 80
Schlagfestigkeit	IK07
Schutzklasse	I
Risikogruppe (EN 62471)	RG1
Mit Betriebsgerät	Ja
Glühdrahtprüfung	850°C
Leistungsfaktor	≥ 0,9

Stromversorgung	
Frequenz	50/60 Hz
Nennspannung	220-240 V
DC input voltage	Nein
230V Kabellänge	1 m

Material	
Werkstoff des Gehäuses	Aluminumguss
Optisches Material	Polycarbonat
Cover Material	Hartglas
Seewasserluft beständig	Ja

Anwendungsmöglichkeiten	
Betriebstemperatur	-30-+50°C
Betriebstemperatur MD	-20-+40°C
Anwendungstemperatur	+25°C
Lagertemperatur	-40-+60°C

Produktmaße (mm)

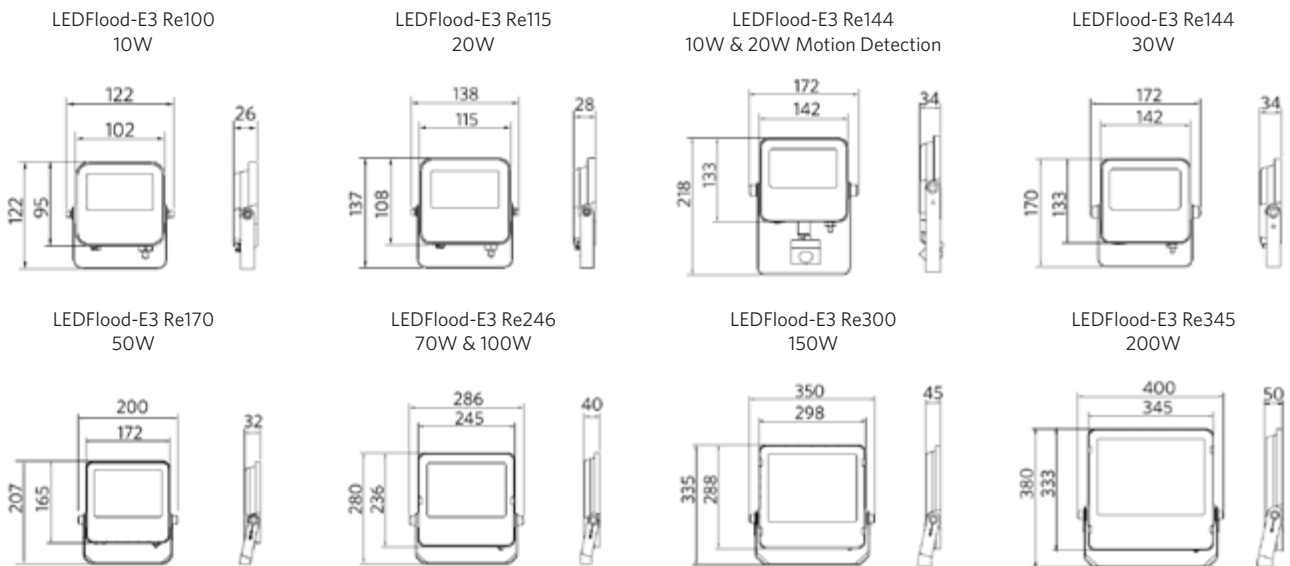

Bewegungssensoren - Erfassungsbereich

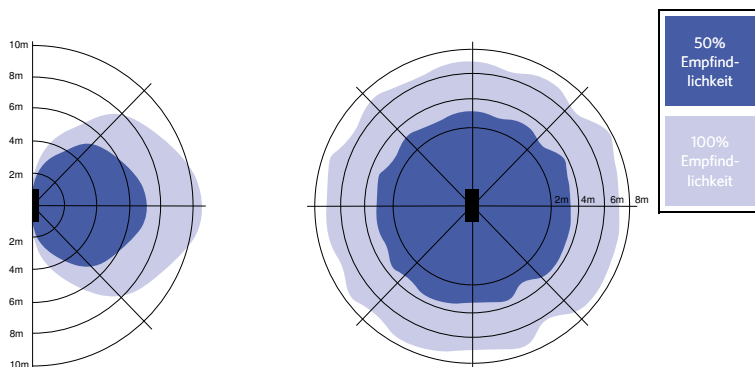

Installation - Wandmontage
Empfohlene Montagehöhe 1.5-3m

Installation - Deckenmontage
Empfohlene Montagehöhe 1.5-3m



Version April 2023
Änderungen vorbehalten







Smart 12

Innenleuchten 32

Außenleuchten 126

Lampen und Tools 158

Technische Daten 172

Begriffserklärung 186





Filament

- Klassische Lampenform gewährleistet einfachen Austausch
- Sofortstart, 100 % Leuchtkraft direkt beim Einschalten
- Keine UV- und IR Strahlung



Artikeldaten

Artikelnummer	Artikelbeschreibung	Ersatz für (W)	Watt (W)	Lumen	Lichtausbeute (lm/W)	CCT (K)	Gewicht (kg/st)
A60, Ein-Aus							
500010001400	LED-E-A60-FILA-E27-4W-2700K-CL	GLS 40W	4	470	118	2700	0,03
500010001500	LED-E-A60-FILA-E27-7W-2700K-CL	GLS 60W	7	806	115	2700	0,03
A60, Dimmbar (Triac)							
500010001100	LED-E-A60-FILA-E27-4.5W-DIM-2700K-CL	GLS 40W	4.5	470	104	2700	0,03
500010001900	LED-E-A60-FILA-E27-4.5W-DIM-2700K-FR	GLS 40W	4.5	470	104	2700	0,03
500010001300	LED-E-A60-FILA-E27-4.5W-DIM-4000K-FR	GLS 40W	4.5	470	104	4000	0,03
500010001000	LED-E-A60-FILA-E27-7W-DIM-2700K-CL	GLS 60W	7	806	115	2700	0,03
500010001200	LED-E-A60-FILA-E27-7W-DIM-2700K-FR	GLS 60W	7	806	115	2700	0,04
500010000400	LED-E-A60-FILA-E27-7W-DIM-4000K-FR	GLS 60W	7	806	115	4000	0,04
B35, Ein-Aus							
500011000500	LED-E-B35-FILA-E14-2.8W-2700K-CL	GLS 25W	2.8	250	89	2700	0,01
500011000300	LED-E-B35-FILA-E14-4W-2700K-CL	GLS 40W	4	470	118	2700	0,01
B35, Dimmbar (Triac)							
500011000400	LED-E-B35-FILA-E14-2.8W-DIM-2700K-FR	GLS 25W	2.8	250	89	2700	0,01
500011000200	LED-E-B35-FILA-E14-4.5W-DIM-2700K-CL	GLS 40W	4.5	470	104	2700	0,01
500011000100	LED-E-B35-FILA-E14-4.5W-DIM-2700K-FR	GLS 40W	4.5	470	104	2700	0,02
Mini Globe (P, G45), Ein-Aus							
500010000600	LED-E-P45-FILA-E14-2.8W-2700K-CL	GLS 25W	2.8	250	89	2700	0,01
500010001800	LED-E-P45-FILA-E14-4W-2700K-CL	GLS 40W	4	470	118	2700	0,01
500010002000	LED-E-G45-FILA-E27-2.8W-2700K-CL	GLS 25W	2.8	250	89	2700	0,02
Mini Globe (P, G45), Dimmbar (Triac)							
500010000500	LED-E-P45-FILA-E14-2.8W-DIM-2700K-FR	GLS 25W	2.8	250	89	2700	0,02
500010000800	LED-E-G45-FILA-E27-2.8W-DIM-2700K-FR	GLS 25W	2.8	250	89	2700	0,02
500010001700	LED-E-P45-FILA-E14-4.5W-DIM-2700K-CL	GLS 40W	4.5	470	104	2700	0,02
500010000700	LED-E-P45-FILA-E14-4.5W-DIM-2700K-FR	GLS 40W	4.5	470	104	2700	0,02
500010000900	LED-E-G45-FILA-E27-4.5W-DIM-2700K-CL	GLS 40W	4.5	470	104	2700	0,02
500010001600	LED-E-G45-FILA-E27-4.5W-DIM-2700K-FR	GLS 40W	4.5	470	104	2700	0,02
ST64, Dimmbar (Triac)							
500012000200	LED-E-ST64-FILA-E27-4.5W-DIM-2200K-CL	GLS 40W	4.5	400	89	2200	0,05
500012000300	LED-E-ST64-FILA-E27-4.5W-DIM-2700K-CL	GLS 40W	4.5	470	104	2700	0,05
500012000400	LED-E-ST64-FILA-E27-7W-DIM-2200K-CL	GLS 60W	7	700	100	2200	0,05
500012000100	LED-E-ST64-FILA-E27-7W-DIM-2700K-CL	GLS 60W	7	806	115	2700	0,05



Technische Daten

Lebensdauer (L70)	15.000 h
Ein-/aus-Zyklen	100.000
Steuerbar	Ein-Aus / Triac
Abstrahlwinkel	360°
Farbe	klar / mattiert
CRI	≥ 80

Stromversorgung

Frequenz	50/60 Hz
Nennspannung	220-240 V
DC input voltage	Nein

Anwendungsmöglichkeiten

Betriebstemperatur	-20-+40°C
Anwendungstemperatur	+25°C
Lagertemperatur	-25-+50°C

3 JAHRE GARANTIE



Produktmaße (mm)

LED-E-A60-FILA

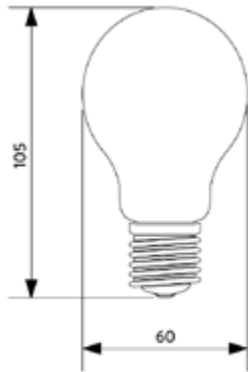

LED-E-B35-FILA

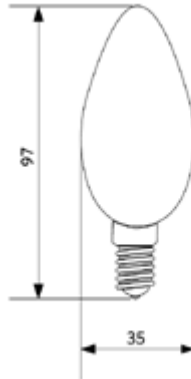

LED-E-G45-FILA

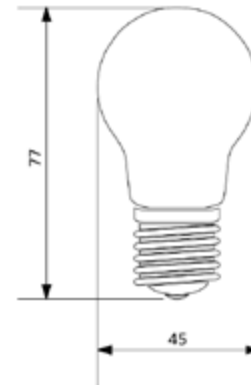

LED-E-P45-FILA

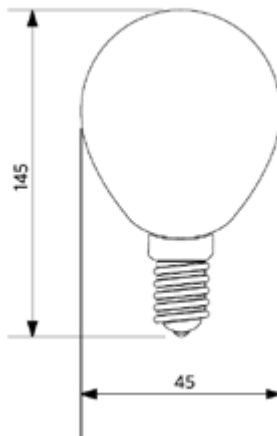

LED-E-ST64-FILA

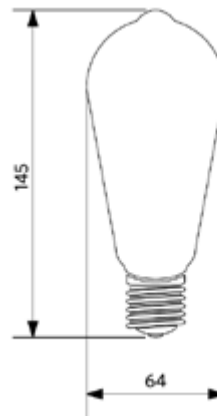



Reflektorlampe EcoMax GU10

- Ersatz für vorhandene GU10-Halogenleuchten
- Dimmbare Versionen bis zu 575 lm erhältlich
- In 3000K und 4000K Versionen erhältlich
- In Gehäusefarbe Silber
- Keine IR- und UV-Strahlung
- Deutlich geringere Wärmerückentwicklung als bei Halogenleuchten, dadurch keine Verfärbung an Gegenständen



Artikeldaten

Artikelnummer	Artikelbeschreibung	Ersatz für (W)	Watt (W)	Lumen	Lichtausbeute (lm/W)	CCT (K)	Gewicht (kg/st)
Dimmbar (Triac)							
140060948	LED-E-GU10-3,5W-3000K-36D-DIM	Halogen 35W	3.5	245	70	3000	0,03
140060952	LED-E-GU10-3,5W-4000K-36D-DIM	Halogen 35W	3.5	260	74	4000	0,03
140060949	LED-E-GU10-5,2W-3000K-36D-DIM	Halogen 50W	5.2	350	67	3000	0,04
140060953	LED-E-GU10-5,2W-4000K-36D-DIM	Halogen 50W	5.2	360	69	4000	0,04
140060951	LED-E-GU10-7,5W-3000K-36D-DIM	Halogen 75W	7.5	565	75	3000	0,06
140060955	LED-E-GU10-7,5W-4000K-36D-DIM	Halogen 75W	7.5	575	77	4000	0,06

Technische Daten

Lebensdauer (L70)	15.000 h
Ein-/aus-Zyklen	50.000
Steuerbar	Triac
Abstrahlwinkel	36°
Farbe	Silber
CRI	≥ 80

Stromversorgung

Frequenz	50/60 Hz
Nennspannung	220-240 V
DC input voltage	Nein

Anwendungsmöglichkeiten

Betriebstemperatur	-20-+40°C
Anwendungstemperatur	+25°C
Lagertemperatur	-25-+50°C

3 JAHRE GARANTIE



Produktmaße (mm)

LED-E-GU10-5,2W

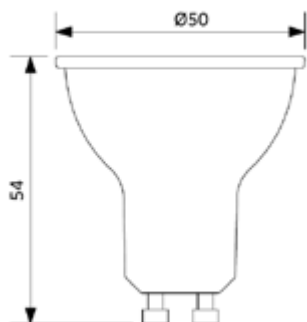

LED-E-GU10-3,5W

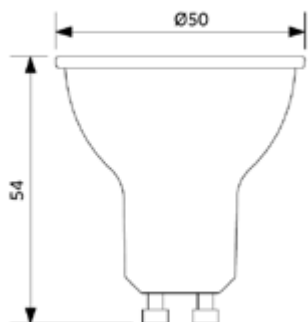

LED-E-GU10-7,5W

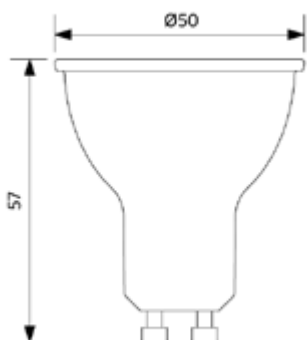



- Einseitig gesockelte, IEC-konforme LED-Glasröhre mit patentiertem Treiber
- NUR als Ersatz für T8-Leuchtstofflampen mit elektromagnetischem Vorschaltgerät geeignet (VVG)!
- Sofortstart, 100 % Leuchtkraft sofort beim Einschalten
- Vollglas
- Hohe Lichtausbeute bis zu 134 lm/w



SICHERE UND EINFACHE INSTALLATION: NUTZUNG MIT LED-STARTER.
Unsere LED-Leuchtstofflampen sind NICHT für eine Reihenschaltung geeignet.

Artikeldaten

Artikelnummer	Artikelbeschreibung	Ersatz für (W)	Watt (W)	Lumen	Lichtausbeute (lm/W)	CCT (K)	Gewicht (kg/st)
Ein-Aus							
140062610	LED P T8 glass 600 8W 100pct 3000K CT	TL 1x18W	8	1050	131	3000	0,11
140062611	LED P T8 glass 600 8W 100pct 4000K CT	TL 1x18W	8	1050	131	4000	0,11
140062612	LED P T8 glass 600 8W 100pct 6500K CT	TL 1x18W	8	1050	131	6500	0,11
140062613	LED P T8 glass 1200 16W 100pct 3000K CT	TL 1x36W	16	2100	131	3000	0,20
140062614	LED P T8 glass 1200 16W 100pct 4000K CT	TL 1x36W	16	2100	131	4000	0,20
140062615	LED P T8 glass 1200 16W 100pct 6500K CT	TL 1x36W	16	2100	131	6500	0,20
140062616	LED P T8 glass 1500 23W 100pct 3000K CT	TL 1x58W	23	3100	134	3000	0,27
140062617	LED P T8 glass 1500 23W 100pct 4000K CT	TL 1x58W	23	3100	134	4000	0,27
140062618	LED P T8 glass 1500 23W 100pct 6500K CT	TL 1x58W	23	3100	134	6500	0,27

Einseitiger Anschluss



Technische Daten		Stromversorgung	
Lebensdauer (L70)	50.000 h	Frequenz	50/60 Hz
Ein-/aus-Zyklen	100.000	Nennspannung	220-240 V
Steuerbar	Ein-Aus	DC input voltage	Nein
Abstrahlwinkel	220°	Anwendungsmöglichkeiten	
Farbe	weiß	Betriebstemperatur	-25-+45°C
CRI	≥ 80	Anwendungstemperatur	+25°C
Fassung	G13	Lagertemperatur	-25-+50°C

5 JAHRE GARANTIE



Produktmaße (mm)

LED P T8 glass 600

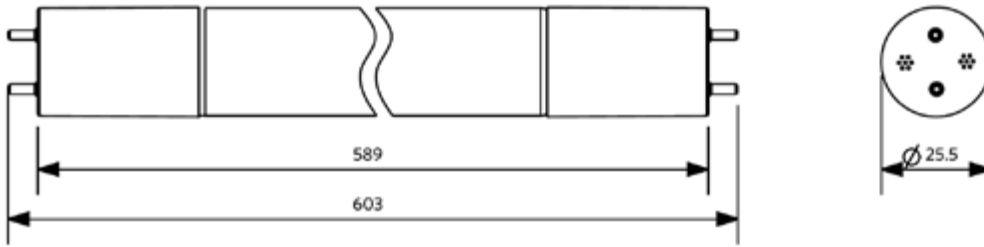

LED P T8 glass 1200

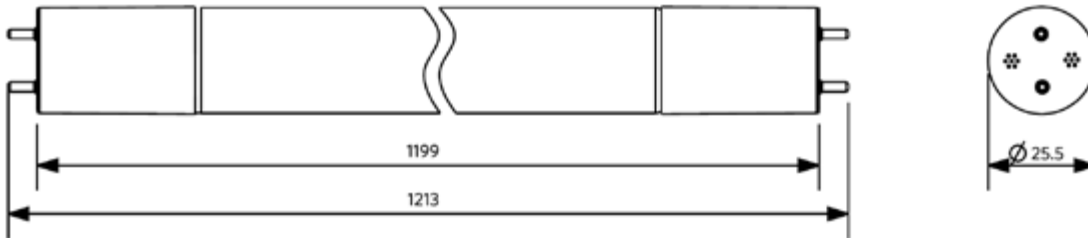

LED P T8 glass 1500

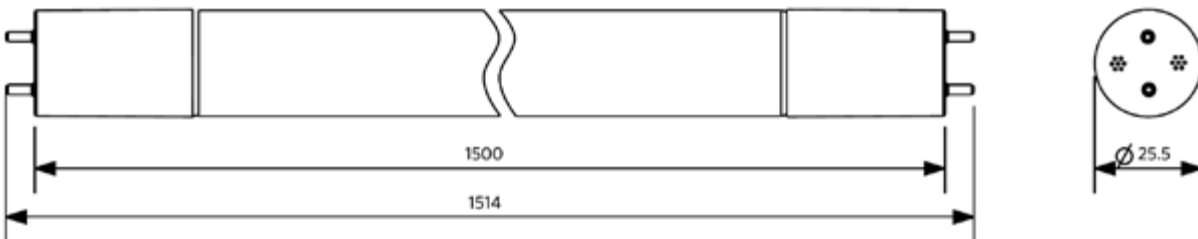



Module Clio G2



- Ideal auf für flache Deckenleuchten
- Einfache und flexible Montage
- Schattenfreie und gleichmäßige Lichtverteilung
- Hohe Lichtausbeute bis zu 3000 lm und 117 lm/W
- Integrierte Treiber auf Leiterplatte
- Inklusive Befestigungsmagnete und Anschlussklemmdose (Schraubmontage möglich)
- Zubehör: Tageslicht- und Bewegungssensor

Artikeldaten

Artikelnummer	Artikelbeschreibung	Ersatz für (W)	Watt (W)	Lumen	Lichtausbeute (lm/W)	CCT (K)	Gewicht (kg/st)
Ein-Aus							
140066573	LED E C module 12W 2700K Clio CT	GLS 75W	12	1300	109	2700	0,10
140066574	LED E C module 12W 4000K Clio CT	GLS 75W	12	1400	117	4000	0,10
140066575	LED E C module 16W 2700K Clio CT II	GLS 100W	16	1650	104	2700	0,17
140066576	LED E C module 16W 4000K Clio CT II	GLS 100W	16	1800	113	4000	0,17
Dimmbar (Triac)							
140066204	LED E C module 22W DIM 2700K Clio CT	CFL TC-DD/PL-Q 28W	22	2300	105	2700	0,24
140066205	LED E C module 22W DIM 4000K Clio CT	CFL TC-DD/PL-Q 28W	22	2400	110	4000	0,24
140066206	LED E C module 36W DIM 2700K Clio CT	CFL TC-DD/PL-Q 38W	36	3800	106	2700	0,49
140066207	LED E C module 36W DIM 4000K Clio CT	CFL TC-DD/PL-Q 38W	36	3900	109	4000	0,49

Zubehörteile



140060553
LED Module sensor CT

Sensor nur für 12W und 16W.
Sensorbereich 12m.



3 JAHRE GARANTIE



Technische Daten		Stromversorgung	
Lebensdauer (L70)	30.000 h	Frequenz	50/60 Hz
Lebensdauer (L80)	20.000 h	Nennspannung	220-240 V
Ein-/aus-Zyklen	100.000	DC input voltage	Nein
Steuerbar	Ein-Aus / Triac	230V Kabellänge	0.3 m
Abstrahlwinkel	150°	Anwendungsmöglichkeiten	
CRI	≥ 80	Betriebstemperatur	-20~+40°C
Schutzart (IP)	IP20	Anwendungstemperatur	+25°C
Schutzklasse	II	Lagertemperatur	-25~+50°C
Mit Betriebsgerät	Ja		

Produktmaße (mm)

LED E C module 12W

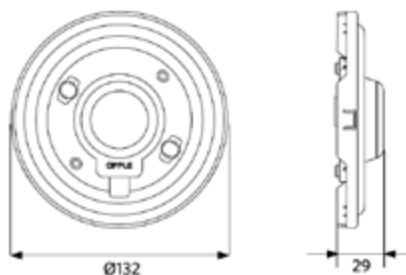

LED E C module 16W

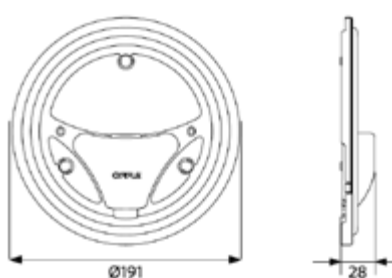

LED E C module 22W

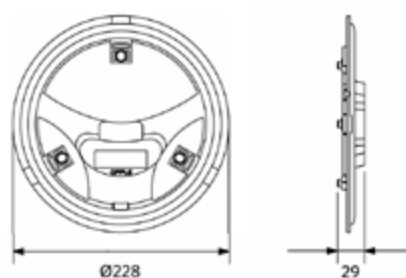

LED E C module 36W

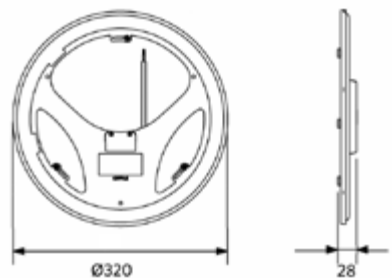

LED E C module
Module sensor CT



SMART

INNENLEUCHTEN

AUßENLEUCHTEN

LAMPEN UND TOOLS

TECHNISCHE DATEN

BEGRIFFSERKLÄRUNG



Version April 2023
Änderungen vorbehalten



Light Master G3

- Einfache Verbindung über Bluetooth®
- Einfache Lösung zur Messung von Beleuchtungsstärke (Lux), Farbtemperatur (Kelvin), Farbwiedergabe (CRI) und Flimmern nach IEEE Standard PAR1789
- Kompatibel mit iOS und Android Geräten
- Wiederaufladbar über Micro-USB (Kabel ist nicht enthalten)
- Inklusive eleganter Schutztasche



Artikeldaten

Artikel-nummer Artikelbeschreibung

599000032700 Light-master-III

Technische Daten

Wiederaufladbar	Ja - micro USB
Messung der Beleuchtungsstärke	0-50000 lx
Messung der Farbtemperatur	2000-25000 K
Betriebstemperatur	-10-+40°C



Produktmaße (mm)

Light-master-III

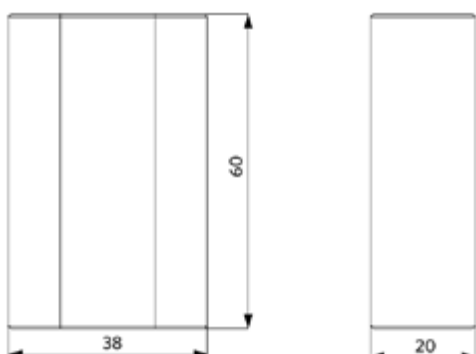

Google Play Store



Apple App Store



Zubehör

LED Module sensor CT

- Bewegungsmelder
- Erfassungsbereich: 12m

Geeignet für:

- Wand-Deckenleuchte

L x W x H: 76.7mm x 35.5mm x 25.5mm



Product Code:
140060553

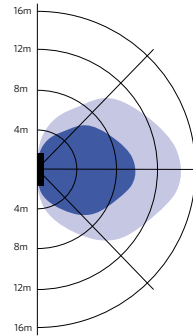

Installation - Wandmontage
Empfohlene Montagehöhe 1-1.8m

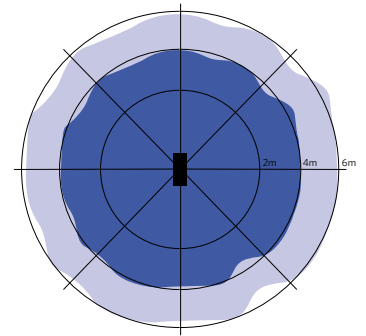

Installation - Deckenmontage
Empfohlene Montagehöhe 2.5-6m

LEDWaterproof-CLA-Sensor

- Sensorzubehör für Led Waterproof Classic
1,2 m und 1,5 m
- Erfassungsbereich: 6m

Geeignet für:

- Waterproof Classic

L x W x H: 21mm x 168mm x 28mm



Product Code:
531098000100

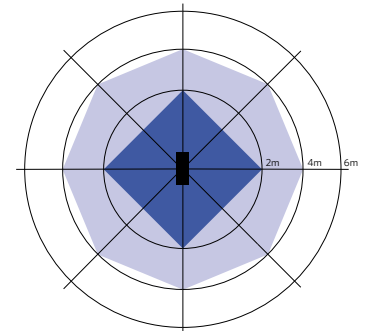

Installation - Deckenmontage
Empfohlene Montagehöhe 3-4m

Junction-Box-WH

- Stilvolle Anschlussbox zur einfachen Verkabelung von Leuchten
- Vollständig schraubenlose Installation
- Enthaltene Zugentlastung auf Eingangs- und Ausgangsseite
- Ideales Zubehör für die Innenbeleuchtung

Geeignet für:

- Alle Einbau Panels
- Alle Einbau Downlights
- Alle Einbau Spots

L x W x H: 103.4mm x 43mm x 26mm



Product Code:
542098030700



LEDPanelRC-SI U19 EM-kit 1h/3h

- Notfallbeleuchtung-Kit für ausgewählte OPPLE Panel Leuchten
- Inklusive Batterie (1h oder 3h Stunden Version)
- Plug & Play-Installation

Geeignet für::

- Panel Monza
- Panel Sydney
- Slim Panel Performer UGR19 G5
- Slim Panel EcoMax UGR22 G2
- Slim Panel EcoMax G4
- Slim Panel Basic G3

L x W x H: 240mm x 34mm x 60mm



Product Code:
542098000800 (1h)
542098000900 (3h)

LEDDownlightRc-P EM-kit 1h/3h

- Notfallbeleuchtung-Kit für ausgewählte OPPLE Downlight Leuchten
- Inklusive Batterie (1h oder 3h Stunden Version)
- Plug & Play-Installation

Geeignet für:

- Downlight Performer HG
- Downlight Performer MW

L x W x H: 240mm x 34mm x 60mm



Product Code:
549098001300 (1h)
549098001400 (3h)

LEDTrunking DALI Power Supply

- DALI Power supply
- Ausgang: 17VDC, 150mA

Geeignet für:

- DALI-Netzwerk bis zu 64 DALI-Geräte

L x W x H: 191mm x 49mm x 34mm



Product Code:
542098001000





Smart 12

Innenleuchten 32

Außenleuchten 126

Lampen und Tools 158

Technische Daten 172

Begriffserklärung 186



Übersichtsliste Ausschnittmaße

Ausschnißen Übersicht													
Ausschnitt (mm)		Ø68	Ø72	Ø76	Ø80	Ø100	Ø120	Ø125	Ø150	Ø172	Ø175	Ø200	
Downlights	Downlight Performer HG	11.5W											
		15W											
		23W											
		33W											
	Downlight Performer MW	11.5W											
		15W											
		23W											
		33W											
		44W											
	Downlight Compact	9W											
		14W											
		18W											
		24W											
	Downlight Slim EcoMax	12W											
		24W											
		24W Sq											
Ausschnitt (mm)		Ø68	Ø72	Ø76	Ø80	Ø100	Ø120	Ø125	Ø150	Ø172	Ø175	Ø200	
Spots	Einbauspot Performer Swing	20W											
		35W											
	Einbauspot Rund Verstellbar HQ	8W											
	Einbauspot Ava G2	5W											
		7W											
	Einbauspot Chiara	6W											
		8W											

Hinweis: für Downlight Performer HG, Downlight Performer MW, Downlight Compact, Downlight Slim EcoMax und Einbauspot Performer Swing sind auch Adapterringe erhältlich.



Übersicht Adapterringe

Produktcode	Artikelbeschreibung	Leuchtenausschnitt	Vorhandener Deckenausschnitt	Adapterring Außendurchmesser
140060646	LEDDownlightRc-P-Adapter-150-175	139	175	200
140060647	LEDDownlightRc-P-SI-E-Adapter-200-225	199	225	250
140060648	LEDDownlightRc-P-SI-E-Adapter-200-250	199	220-240	275
140060650	LEDDownlightRc-Hzdim-Adapter-125-150	114	150	175
140060651	LEDDownlightRc-HZdim-Adapter-175-200	173	200	225
140060652	LEDDownlightRc-Hzdim-Adapter-200-225	194	225	250
140060649	LEDDownlightRc-Hzdim-Adapter-200-250	194	220-240	275
140060653	LEDDownlightRc-SI-E-Adapter-150-175	135	175	200

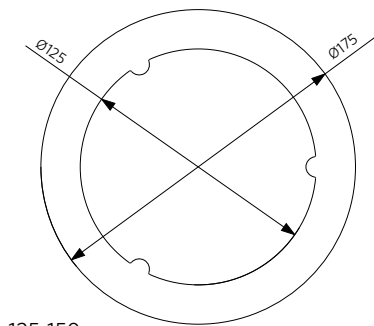

125-150

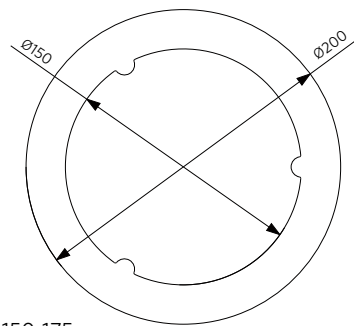
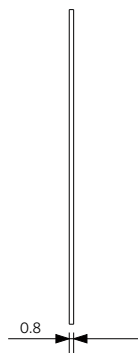

150-175

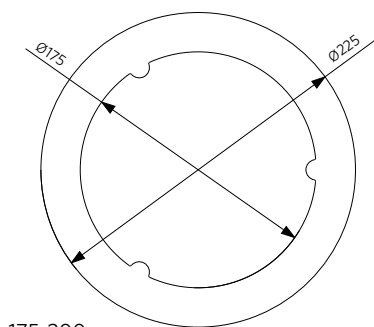
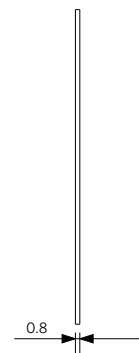

175-200

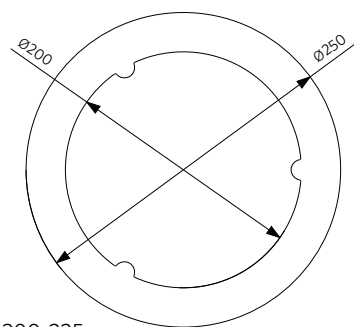
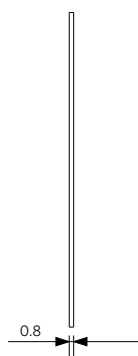

200-225

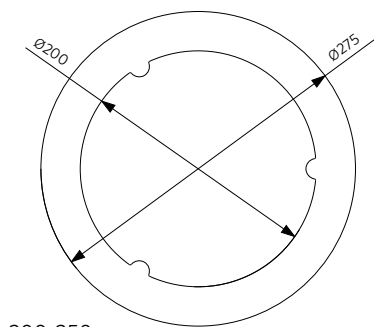
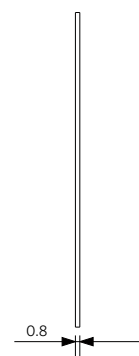

200-250

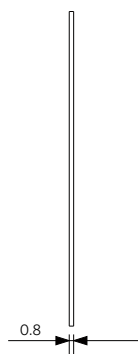

Anschluss-Spezifikationen

Die folgenden Tabellen zeigen die maximale Anzahl von Leuchten, die an einen B16/C16-Leistungsschalter angeschlossen werden können.

Kategorie	Typen	DC-Eingangsspannung	Maximale Einheiten pro B16	Maximale Einheiten pro C16	Maximaler Einschaltstrom (A)	Einschaltzeit (µs)
Panel Grille	33W DALI/BLE	180-280	11	19	42	240
Panel Monza	35W	n/a	40	57	23	24
Panel Monza	35W DALI/10V/BLE	180-280	21	35	21	162
Panel Sydney	35W	n/a	40	57	23	24
Panel Sydney	35W DALI/10V/BLE	180-280	21	35	21	162
Slim Panel Performer UGR19 G6	30W/34W	180-280	12	30	40	200
Slim Panel Performer UGR19 G6	30W DALI/34W DALI	180-280	25	16	25	500
Slim Panel Performer UGR19 G6	30W BLE/34W BLE	180-280	25	16	25	500
Slim Panel Performer UGR19 G6	34W BLE TW	180-280	21	35	45	143
Slim Panel Performer UGR19 G5	30W/30W DALI	180-280	16	25	25	500
Slim Panel Performer UGR19 G5	34W/34W DALI	180-280	16	25	25	500
Slim Panel Performer UGR19 G5	30W/34W BLE	180-280	16	25	25	500
Slim Panel Performer UGR19 G5	34W BLE TW	180-280	21	35	45	143
Slim Panel EcoMax G4	32W	180-280	6	15	40	316
Slim Panel EcoMax G4	32W DALI	180-280	16	25	25	500
Slim Panel Basic G3	32W	180-280	6	15	40	316
Lima	15/18W DALI/BLE	180-280	17	28	25	330
Lima	30/36W DALI/BLE	180-280	15	26	20	400
Pendelleuchte Zenith	75W DALI	190-210	18	30	35	500
Pendelleuchte Zenith	75W BLE	200-300	32	35	39	103
Downlight Performer HG	11,5W/11,5W DALI	200-300	55	92	20	356
Downlight Performer HG	15W/15W DALI	200-300	55	92	20	356
Downlight Performer HG	23W/23W DALI	200-300	26	43	18	800
Downlight Performer HG	33W/33W DALI	200-300	26	43	18	800
Downlight Performer HG	11,5W/15W BLE	180-280	55	92	24	100
Downlight Performer HG	23W/23W BLE	180-280	26	43	20	240
Downlight Performer HG	25W BLE TW	n/a	21	35	45	143
Downlight Performer MW	44W	190-210	16	32	25	250
Downlight Performer MW	11,5W/11,5W DALI	200-300	55	92	20	356
Downlight Performer MW	15W/15W DALI	200-300	55	92	20	356
Downlight Performer MW	23W/23W DALI	200-300	26	43	18	800
Downlight Performer MW	33W/33W DALI	200-300	26	43	18	800
Downlight Performer MW	11,5W/15W BLE	180-280	55	92	24	100
Downlight Performer MW	23W/23W BLE	180-280	26	43	20	240
Downlight Performer MW	25W BLE TW	n/a	21	35	45	143
Downlight Compact	9W	n/a	32	53	7	160
Downlight Compact	14W	n/a	30	50	12	80
Downlight Compact	18W	n/a	28	47	12	88
Downlight Compact	24W	n/a	26	43	11	82
Downlight Slim EcoMax	12W	n/a	105	178	11	59
Downlight Slim EcoMax	24W	n/a	52	88	11	56
Spot Performer 3C Compact	12W	180-260	130	130	2	27,2
Spot Performer 3C Compact	25W	310-340	85	85	7,8	79,7
Spot Performer 3C Compact	35W	310-340	55	55	10	78,1



Kategorie	Typen	DC-Eingangsspannung	Maximale Einheiten pro B16	Maximale Einheiten pro C16	Maximaler Einschaltstrom (A)	Einschaltzeit (µs)
Spot Performer 3C Compact	37W BLE	n/a	21	35	41	150
Spot Performer 3C	30W	200-300	13	22	45	500
Spot EcoMax 3C	30W	200-300	24	40	10	230
Einbauspot Performer Swing	20W	n/a	101	101	22	40
Einbauspot Performer Swing	35W	n/a	57	57	24	23,5
Einbauspot Performer Swing	35W DALI/BLE	180-280	24	40	41	150
Einbauspot Performer Swing	35W 10V	200-300	24	40	41	150
Einbauspot Rund Verstellbar HQ	8W	190-210	n/a	n/a	1	500
Einbauspot Ava G2	5W	180-230	267	267	2,6	62,7
Einbauspot Ava G2	7W	180-230	213	213	2,6	62,7
Einbauspot Chiara	6W	220-240	103	228	8	216
Einbauspot Chiara	8W	220-240	113	172	12	132
Wall-Mounted Performer	15W/16W	200-300	122	122	25,2	4,8
Wall-Mounted Performer	21W/22W	200-300	90	90	25,2	4,8
Wall-Mounted EcoMax G2	14W	n/a	64	106	74	25
Wall-Mounted EcoMax G2	22W	n/a	84	84	28	25
Deckenleuchte Luna	9W	n/a	32	53	7	160
Deckenleuchte Luna	14W	n/a	30	50	12	80
Deckenleuchte Luna	18W	n/a	28	47	12	88
Deckenleuchte Luna	24W	n/a	26	43	12	88
Porchlight EcoMax	5W/6W	200-300	200	350	18	20
Linear EcoMax	20W	n/a	41	70	30	500
Linear EcoMax	40W/54W	n/a	26	44	180	2
T8 Röhre Performer	38W	150-300	44	74	17,2	660
Highbay Performer G5	80W	180-260	9	16	53	320
Highbay Performer G5	110W	180-260	6	11	53	320
Highbay Performer G5	150W	180-260	5	8	70	320
Highbay Performer G5	200W	180-260	3	5	107	320
Highbay Performer G5	240W	180-260	2	4	115	350
Highbay Performer G5	80W DALI/BLE	180-260	9	16	53	320
Highbay Performer G5	110W DALI/BLE	180-260	6	11	53	320
Highbay Performer G5	150W DALI/BLE	180-260	5	8	70	320
Highbay Performer G5	200W DALI/BLE	180-260	3	5	107	320
Highbay Performer G5	240W DALI/BLE	180-260	2	4	115	350
Highbay EcoMax G2	80W/120W	n/a	6	11	43	400
Highbay EcoMax G2	150W/200W	n/a	6	10	52	400
Highbay EcoMax G2	240W	n/a	2	3	50	1000
Waterproof Special	24W/34W/45W/54W	175-275	24	40	20	100
Waterproof Performer G4	12W	180-260	96	186	10	86
Waterproof Performer G4	24W	180-260	61	106	13	92
Waterproof Performer G4	38W	180-260	42	65	19	103
Waterproof Performer G4	31W	180-260	53	82	15	97
Waterproof Performer G4	47W	180-260	42	56	19	103
Waterproof Performer G4	54W	180-260	32	46	20	110
Waterproof Performer G4	70W	180-260	29	33	22	100
Waterproof Performer G4	85W	180-260	25	30	19	103
Waterproof Performer G4	24W DALI/BLE	180-340	25	64	25	150
Waterproof Performer G4	36W DALI/BLE	180-340	12	32	50	150
Waterproof Performer G4	31W DALI/BLE	180-340	12	32	50	150
Waterproof Performer G4	51W DALI/BLE	180-340	12	32	50	150
Waterproof Classic	20W	240-360	56	90	13	92
Waterproof Classic	29W	240-360	26	50	19	103
Waterproof Classic	43W	240-360	21	34	19	103

SMART

INNENLEUCHTEN

AUBENLEUCHTEN

LAMPEN UND TOOLS

TECHNISCHE DATEN

BEGRIFFSERKLÄRUNG



Kategorie	Typen	DC-Eingangsspannung	Maximale Einheiten pro B16	Maximale Einheiten pro C16	Maximaler Einschaltstrom (A)	Einschaltzeit (µs)
Waterproof Classic	53W	240-360	20	34	19	103
Waterproof EcoMax G2	10W	n/a	24	40	8	60
Waterproof EcoMax G2	20W	n/a	24	40	8	80
Waterproof EcoMax G2	18W	n/a	24	40	8	80
Waterproof EcoMax G2	37W	n/a	24	40	10	80
Waterproof EcoMax G2	27W	n/a	24	40	10	100
Waterproof EcoMax G2	50W	n/a	24	40	13	50
Waterproof Basic G2	36W	240-380	22	37	26	204
Waterproof Basic G2	50W	240-380	19	31	34	182
Trunking	35W	180-260	38	63	15	250
Trunking	50W	180-260	18	30	40	178
Trunking	70W	180-260	12	20	40	178
Trunking	35W DALI	180-260	22	36	29	180
Trunking	50W DALI	180-260	14	23	40	178
Trunking	70W DALI	180-260	14	23	40	178
Roadlight Stratus	20W	n/a	6	16	40	300
Roadlight Stratus	40W	n/a	6	16	40	300
Roadlight Stratus	60W	171-275	6	16	70	200
Roadlight Stratus	80W	171-275	6	16	70	200
Roadlight Stratus	120W	171-275	6	16	70	200
Roadlight Stratus	150W	171-275	4	11	100	200
Roadlight Stratus	20W DALI	171-275	1	3	78,2	728
Roadlight Stratus	40W DALI	171-275	1	3	78,2	728
Roadlight Stratus	60W DALI	n/a	9	22	98	100
Roadlight Stratus	80W DALI	n/a	9	22	98	100
Roadlight Stratus	120W DALI	n/a	8	16	65	160
Roadlight Stratus	150W DALI	n/a	6	12	68	200
Roadlight Stratus	20W Zhaga	171-275	1	3	78,2	728
Roadlight Stratus	40W Zhaga	171-275	1	3	78,2	728
Roadlight Stratus	60W Zhaga	n/a	9	22	98	100
Roadlight Stratus	80W Zhaga	n/a	9	22	98	100
Roadlight Stratus	120W Zhaga	n/a	8	16	65	160
Roadlight Stratus	150W Zhaga	n/a	6	12	68	200
Roadlight Ecomax	80W/100W	200-300	8	20	410	252
Roadlight Ecomax	90W DALI/STEP	190-210	7	12	19	1740
Roadlight Ecomax	120W DALI/STEP	190-210	5	9	41	510
Roadlight Ecomax	150W DALI/STEP	190-210	4	8	49	500
Roadlight Ecomax	200W DALI/STEP	190-210	3	6	50	600
Streetlight G2	20W/40W	200-300	29	49	17	250
Streetlight G2	65W	190-210	11	18	14,1	400
Post Top	33W	200-300	16	26	50	134
Post Top	50W	200-300	15	25	50	134
Post Top	68W	200-300	14	23	150	70
Post Top	33W DALI	200-300	16	26	50	134
Post Top	50W DALI	200-300	15	25	50	134
Bollard Performer	10,5W	180-260	75	96	10	25
Bollard Luke	8W	200-300	213	160	6,8	36,6
Spot Projector	10W	220-240	178	178	7	67
Spot Projector	20W	220-240	97	97	7	31
Wall Spot	8W	220-240	18	45	7	650
Wall Spot	15W	220-240	9	24	15	550
Wall Light Lucia	6W	n/a	72	118	13,4	165



Kategorie	Typen	DC-Eingangsspannung	Maximale Einheiten pro B16	Maximale Einheiten pro C16	Maximaler Einschaltstrom (A)	Einschaltzeit (s)
Wall Light Lucia	10W	n/a	71	119	13,6	175
Floodlight Olympus	600W	142-300	2	3	88,2	580
Floodlight Olympus	800W	142-300	1	2	140,8	642
Floodlight Olympus	1000W	142-300	1	2	140,8	642
Floodlight Olympus	1200W	142-300	1	1	176,4	580
Floodlight Performer	90W/125W/160W	190-210	11	18	35	800
Floodlight Performer	220W	180-280	3	5	66,5	540
Floodlight Modulo Performer	70W	n/a	14	29	36,4	158
Floodlight Modulo Performer	100W	n/a	12	22	43,2	200
Floodlight Modulo Performer	150W	n/a	8	14	59	324
Floodlight Modulo Performer	200W	n/a	8	11	60	328
Floodlight Modulo Performer	250W	n/a	8	9	60	464
Floodlight Modulo Performer	300W	n/a	6	8	81	388
Floodlight Modulo Performer	380W	n/a	5	6	86	428
Floodlight EcoMax G3	10W	n/a	71	119	2,88	570
Floodlight EcoMax G3	20W	n/a	58	97	3,06	658
Floodlight EcoMax G3	30W	n/a	18	31	40,4	157
Floodlight EcoMax G3	50W	n/a	15	25	47	162
Floodlight EcoMax G3	70W	n/a	6	11	42,6	400
Floodlight EcoMax G3	100W	n/a	6	11	42,6	400
Floodlight EcoMax G3	150W	n/a	6	10	52,4	400
Floodlight EcoMax G3	200W	n/a	6	10	52,4	400





Übersicht Leuchten nach IP Schutzart

IP-Bewertung	Anwendung innen	Außenanwendung
IP44	Downlight Performer HG (Vorderseite)	
	Downlight Performer MW (Vorderseite)	
	Downlight Compact (Vorderseite)	
	Downlight Slim EcoMax (Vorderseite)	
	Deckenleuchte Apollo	
	Deckenleuchte Apollo Basic	
	Linear EcoMax	
IP54	Slim Panel Performer UGR19 G6 (Vorderseite)	
	Slim Panel Performer UGR19 G5 (non-TW, Vorderseite)	
	Wall-Mounted EcoMax G2	
IP65	Highbay EcoMax G2	Bollard Performer
	Waterproof Classic	Bollard Luke
	Waterproof Basic G2	Porchlight EcoMax
		Wall-Mounted Performer
		Wall Spot
		Wall Light Lucia
IP66	Highbay Performer G5	Roadlight Stratus
	Waterproof Performer G4	Roadlight Ecomax
	Waterproof EcoMax G2	Streetlight G2
		Post Top
		Floodlight Olympus
		Floodlight Performer
	Floodlight Modulo Performer	
	Floodlight EcoMax G3	
	Spot Projector	
IP67/69K		Waterproof Special

Erläuterungen zum IP-Schutz finden Sie in der Begriffserklärung.



Lichtband - Konfigurator

Lichtband Konfigurator unter www.opple.com

ERFORDERLICHE ELEMENTE FÜR EIN EINZELNES LED-LICHTBAND MIT **50% LED-Modul-Belegung**



Tragschienenlänge (m)	Anzahl LED-Modul	Anzahl 3-m Tragschienen	Anzahl 3-m Endschienen	Anzahl 1,5-m Endschienen	Anzahl Blindplatten	Anzahl Einspeisboxen	Anzahl Endkappen	Minimale Anzahl Aufhängepunkte
1,5	1	0	0	1	0	1	1	2
4,5	2	1	0	1	1	1	1	2
7,5	3	2	0	1	2	1	1	3
10,5	4	3	0	1	3	1	1	4
13,5	5	4	0	1	4	1	1	5
16,5	6	5	0	1	5	1	1	6
19,5	7	6	0	1	6	1	1	7
22,5	8	7	0	1	7	1	1	8
25,5	9	8	0	1	8	1	1	9
28,5	10	9	0	1	9	1	1	10
31,5	11	10	0	1	10	1	1	11
34,5	12	11	0	1	11	1	1	12
37,5	13	12	0	1	12	1	1	13
40,5	14	13	0	1	13	1	1	14

ERFORDERLICHE ELEMENTE FÜR EIN EINZELNES LED-LICHTBAND MIT **33% LED-Modul-Belegung**

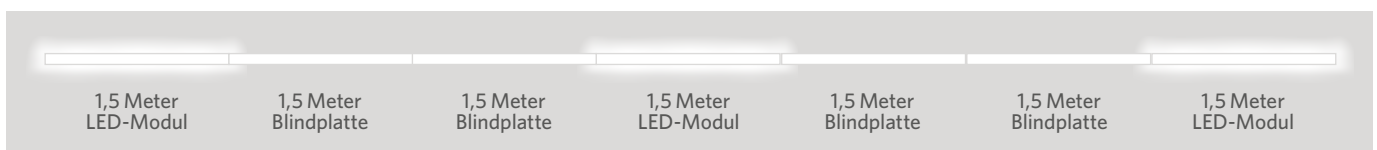

Tragschienenlänge (m)	Anzahl LED-Modul	Anzahl 3-m Tragschienen	Anzahl 3-m Endschienen	Anzahl 1,5-m Endschienen	Anzahl Blindplatten	Anzahl Einspeisboxen	Anzahl Endkappen	Minimale Anzahl Aufhängepunkte
1,5	1	0	0	1	0	1	1	2
6,0	2	1	1	0	2	1	1	3
10,5	3	3	0	1	4	1	1	4
15,0	4	4	1	0	6	1	1	6
19,5	5	6	0	1	8	1	1	7
24,0	6	7	1	0	10	1	1	9
28,5	7	9	0	1	12	1	1	10
33,0	8	10	1	0	14	1	1	12
37,5	9	12	0	1	16	1	1	13
42,0	10	13	1	0	18	1	1	15



Roadlight Stratus

Optimaler Mastabstand

Maximaler Abstand zwischen Lichtmasten

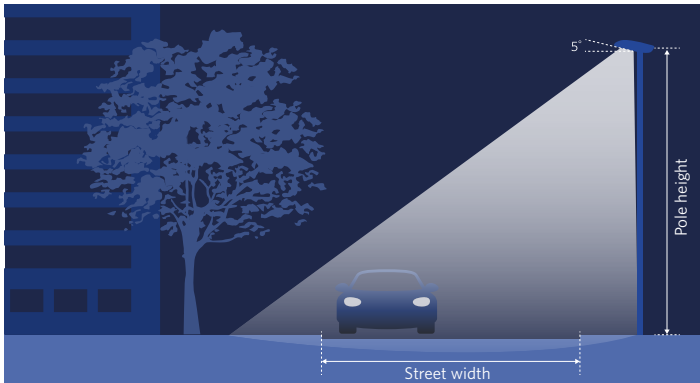

Beleuchtungsklasse gemäß EN 13201: 2015

Details Lichtberechnung:

- Fahrbahnoberfläche: CIE R3 Qo: 0.07

- Wartungsfaktor: 0.8

- Anordnungstyp: auf einer Seite angeordnet

Alle Rechte vorbehalten. Aus den bereitgestellten Informationen können keine Rechte abgeleitet werden.

Straßen der Klasse M

Leuchtmittel	Leuchtkraft Klassifizierung	Straßenbreite [m]	Maximaler Abstand zwischen Lichtmasten[m]	Lichtmasthöhe [m]	Ausleugerwinkel [°]	Überstand [m]
LED Roadlight Stratus 60W AS	M3	10	22	8	10	1
		9	26	6,5	10	0,5
		8	28	6,5	5	0,5
	M4	7	30	7	0	1
		10	30	7	10	0,5
		9	32	7,5	10	0,5
LED Roadlight Stratus 80W AS	M3	8	34	8,5	0	1
		7	35	8,5	0	1
		10	31	8	5	1
	M4	9	33	8	5	1
		8	34	8	5	1
		7	35	9	0	1
M4	10	38	9	10	1	
	9	40	9,5	0	1	
	8	41	10	0	1	
		7	42	10	0	0,5

Leuchtmittel	Leuchtkraft Klassifizierung	Straßenbreite [m]	Maximaler Abstand zwischen Lichtmasten[m]	Lichtmasthöhe [m]	Ausleugerwinkel [°]	Überstand [m]
LED Roadlight Stratus 120W AS	M3	10	41	10	0	0
		9	41	10	0	0
		8	41	10	0	0
	M4	7	41	10	0	0
		10	47	11,5	5	0,5
		9	48	12	0	0
LED Roadlight Stratus 150W AS	M3	8	49	12	5	0
		7	51	12,5	0	0
		10	46	11,5	5	1
	M4	9	47	11,5	5	1
		8	49	12	0	1
		7	50	12,5	0	1
M4	10	55	13,5	0	0,5	
	9	57	14	0	1	
	8	57	14,5	0	1	
		7	57	14,5	0	1

Die Berechnung basiert auf der 4000K-Version

Polar Diagrams

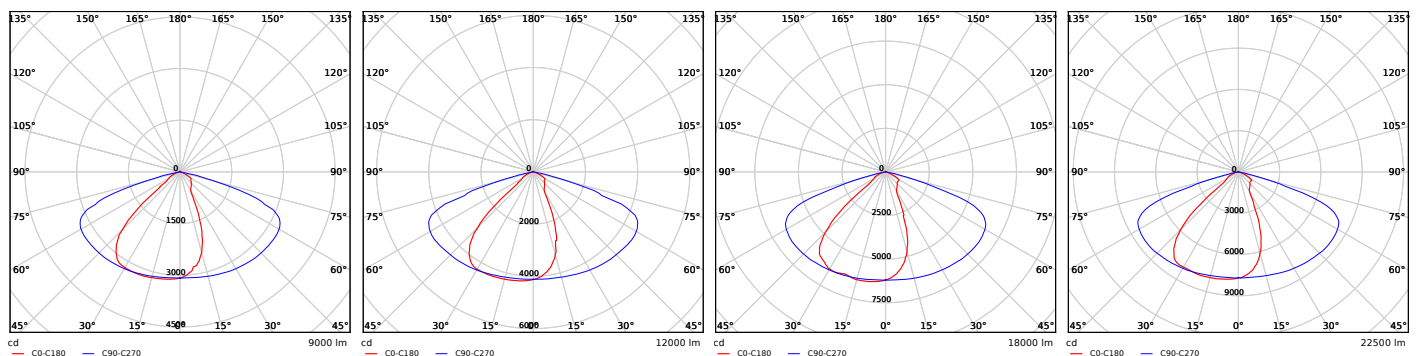

LED Roadlight Stratus-60W

LED Roadlight Stratus-80W

LED Roadlight Stratus-120W

LED Roadlight Stratus-150W



Roadlight Ecomax

Optimaler Mastabstand

Maximaler Abstand zwischen Lichtmasten

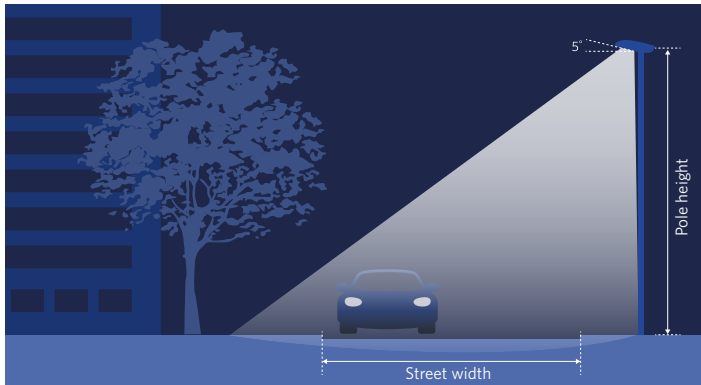

Beleuchtungsklasse gemäß EN 13201: 2015

Details Lichtberechnung:

- Fahrbahnoberfläche: CIE R3 Qo: 0.07
- Wartungsfaktor: 0.8
- Anordnungstyp: auf einer Seite angeordnet

Alle Rechte vorbehalten. Aus den bereitgestellten Informationen können keine Rechte abgeleitet werden.

Straßen der Klasse M

Leuchtmittel	Leuchtkraft Klassifizierung	Straßenbreite [m]	Maximaler Abstand zwischen Lichtmasten [m]	Lichtmasthöhe [m]	Ausleugerwinkel [°]	Überstand [m]
LEDRoadlight-E 80W	M3	7	30	7	0	1
		8	28	7	0	1
		9	27	7	0	1
		10	25	7	5	1
		11	23	6,5	10	1
LEDRoadlight-E 80W	M4	7	36	8	5	1
		8	35	8	0	1
		9	34	7,5	0	1
		10	32	7,5	5	1
		11	29	7,5	10	1

Leuchtmittel	Leuchtkraft Klassifizierung	Straßenbreite [m]	Maximaler Abstand zwischen Lichtmasten [m]	Lichtmasthöhe [m]	Ausleugerwinkel [°]	Überstand [m]
LEDRoadlight-E 100W	M3	7	34	8	0	1
		8	34	7,5	0	1
		9	32	7,5	0	1
		10	30	7,5	0	1
		11	28	7	10	1
LEDRoadlight-E 100W	M4	7	41	9	0	0,5
		8	40	9	0	1
		9	39	8,5	0	1
		10	37	8,5	0	1
		11	36	8,5	0	1

M-class = main road

Polar Diagrams

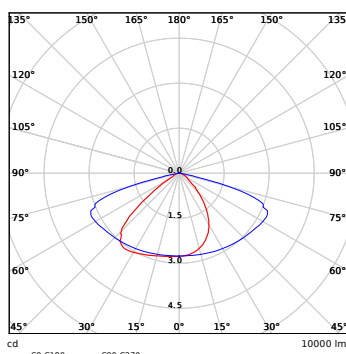

LEDRoadlight-E 80W

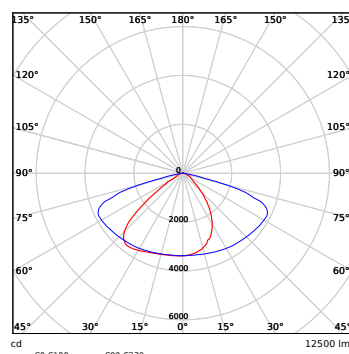

LEDRoadlight-E 100W



Streetlight G2

Optimaler Mastabstand

Maximaler Abstand zwischen Lichtmasten

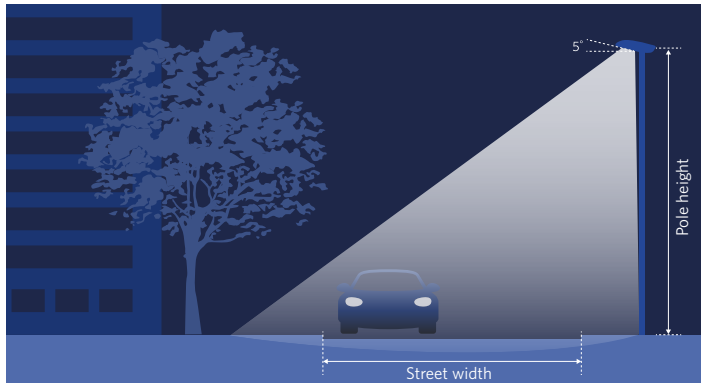

Beleuchtungsklasse gemäß EN 13201: 2015

Details Lichtberechnung:

- Fahrbahnoberfläche: CIE R3 Qo: 0.07
- Wartungsfaktor: 0.8
- Anordnungstyp: auf einer Seite angeordnet

Alle Rechte vorbehalten. Aus den bereitgestellten Informationen können keine Rechte abgeleitet werden.

Straßen der Klasse M

Leuchtmittel	Leuchtkraft Klassifizierung	Straßenbreite [m]	Maximaler Abstand zwischen Lichtmasten [m]	Lichtmasthöhe[m]	Auslegerwinkel [°]	Überstand [m]
LEDStreetlight-E2 20W	M5	4	26	5	5	0,1
		5	24	5	5	0,3
		6	22	5	5	0,4
	M6	4	35	7	5	0,2
		5	34	6,5	5	0,1
		6	32	6,5	5	0,5
LEDStreetlight-E2 40W	M5	4	37	7,5	5	0,4
		5	36	7	5	0,2
		6	34	7	5	0,4
	M6	4	49	10	5	0,5
		5	48	9,5	5	0,1
		6	46	9,5	5	0,5
LEDStreetlight-E2 60W	M4	5	34	8,5	5	0,3
		6	33	8,5	5	0,4
		7	32	8	5	0,4
	M5	8	30	8	5	0,5
		5	47	10	5	0,3
		6	46	9,5	5	0,3
M5	7	44	9,5	5	0,5	
	8	41	9,5	5	0,5	

M-class = main road

Straßen der Klasse P

Leuchtmittel	Leuchtkraft Klassifizierung	Straßenbreite [m]	Maximaler Abstand zwischen Lichtmasten [m]	Lichtmasthöhe [m]	Auslegerwinkel [°]	Überstand [m]
LEDStreetlight-E2 20W	P2	3	24	4,5	5	0
		4	23	4	5	0
		5	23	4	5	0,5
	P4	6	20	4	5	0,3
		3	35	6,5	5	0,5
		4	35	6,5	5	0,3
LEDStreetlight-E2 40W	P2	5	34	6	5	0,1
		6	33	6	5	0,5
		3	32	6	5	0,4
	P4	4	32	6,5	5	0,5
		5	32	6	5	0,2
		6	31	5,5	5	0,2
LEDStreetlight-E2 60W	P4	3	47	9	5	0,1
		4	47	9	5	0,3
		5	46	9	5	0,5
	P2	6	46	8,5	5	0,3
		4	43	8,5	5	0,3
		5	42	8	5	0,1
P2	6	41	8,5	5	0,3	
	7	41	8	5	0,5	

P-class = pedestrian road

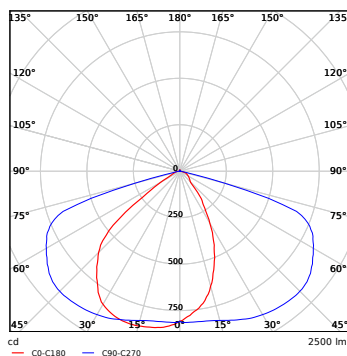

LEDStreetlight-E2 20W

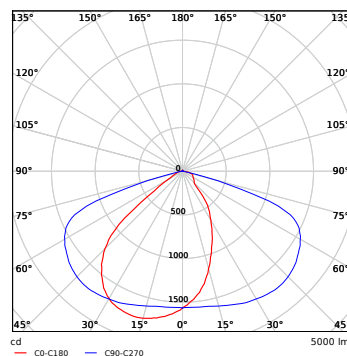

LEDStreetlight-E2 40W

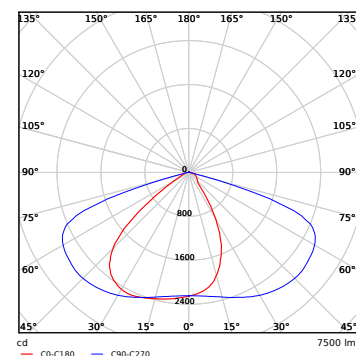

LEDStreetlight-E2 60W



Post Top

Optimaler Mastabstand

Maximaler Abstand zwischen Lichtmasten

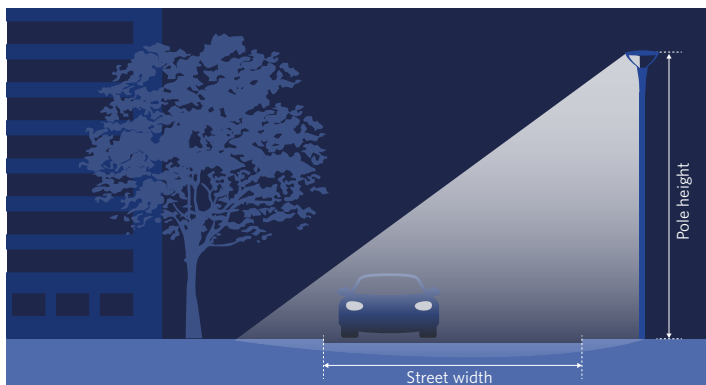

Beleuchtungsklasse gemäß EN 13201: 2015

Details Lichtberechnung:

- Fahrbahnoberfläche: CIE R3 Qo: 0.07
- Wartungsfaktor: 0.8
- Anordnungstyp: auf einer Seite angeordnet

Alle Rechte vorbehalten. Aus den bereitgestellten Informationen können keine Rechte abgeleitet werden.

Straßen der Klasse P

Leuchtmittel	Leuchtkraft Klassifizierung	Straßenbreite [m]	Maximaler Abstand zwischen Lichtmasten [m]	Lichtmast-höhe [m]	
LED Post Top 33W - AS	P2	3	22	4,5	
		4	21	4,5	
		5	21	4,5	
		6	21	4	
	P3	3	25	5	
		4	25	5	
		5	25	5	
	P4	3	30	6	
		4	30	6	
		5	30	5,5	
	LED Post Top 50W - AS	P2	3	28	5,5
			4	28	5,5
5			27	5	
6			27	5	
P3		3	32	6,5	
		4	32	6,5	
		5	31	6,5	
P4		3	40	8	
		4	39	8	
		5	39	8	
			6	38	7,5

P-class = pedestrian road

*Die Berechnung basiert auf der 4000K-Version

Polar Diagrams

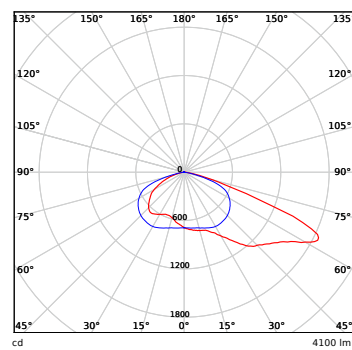

LEDPostTop-P 33W-AS

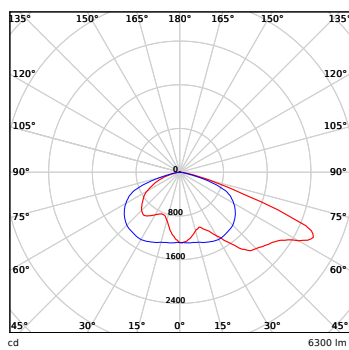

LEDPostTop-P 50W-AS





Smart	12
Innenleuchten	32
Außenleuchten	126
Lampen und Tools	158
Technische Daten	172
Begriffserklärung	186

Begriffserklärung

CRI (Ra)

Farbwiedergabeindex

Der Farbwiedergabeindex (CRI, Colour Rendering Index) ist eine Kennzahl einer photometrischen Größe, mit der die Qualität der Farbwiedergabe von Lichtquellen gleicher Farbtemperatur beschrieben wird.

CCT

Farbtemperatur, wiedergegeben in Kelvin

Die Farbtemperatur einer Lichtquelle ist die Temperatur eines schwarzen Körpers, die zu einer bestimmten Farbe des Lichts gehört, das von dieser Strahlungsquelle ausgeht. Konkret ist es die Temperatur, deren Lichtwirkung bei gleicher Helligkeit der jeweiligen Farbe am ähnlichsten ist.

lm

lumen

Das Lumen ist die Einheit für den Lichtstrom. Die Strahlung, die Lichtquellen in Form von sichtbarem.

lx

lux

Beleuchtungsstärke: lumen/m²

Das Lux (lx) gibt an, welcher Lichtstrom auf eine Flächeneinheit fällt. 1 Lux entspricht 1 Lumen pro Quadratmeter. In der Photometrie ist dies das Maß der Intensität von Licht, das auf eine Oberfläche trifft oder sie durchdringt, wie sie vom menschlichen Auge aufgenommen wird.

Lichtausbeute

lm/W

Menge Licht (lm) pro Einheit von verbrauchter Energie (W)

Die Lichtausbeute ist ein Wert, der angibt, wie gut der Lichtstrom einer Lichtquelle für das Auge nutzbar ist. Sie ist das Verhältnis von Lichtstrom zu Leistung, gemessen in Lumen pro Watt.

UGR

Blendungsbewertung

Die Blendungsbewertung (UGR, Unified Glare Rating) ist ein Maß für die Blendung in einer bestimmten Umgebung. Es ist im Prinzip der Logarithmus aus der Blendung durch alle sichtbaren Lichtquellen, geteilt durch die Hintergrundbeleuchtung.

DALI/DALI2

Digital Adressable Lighting Interface

Digital Addressable Lighting Interface (DALI) ist ein Protokoll für lichttechnische Betriebsgeräte in der Gebäudeautomatisierung.

SDCM

Farbkonsistenz

Die Farbkonsistenz beschreibt die maximale Abweichung vom Ziel-Farbort. Maßeinheit der Farbkonsistenz ist SDCM (Abkürzung für „Standard Deviation of Colour Matching“). Der SDCM-Wert nimmt Bezug zu den sogenannten „MacAdam-Ellipsen“. Die MacAdam-Ellipsen markieren Bereiche innerhalb der Normfarbtafel, in denen der Mensch keine Farbunterschiede mehr wahrnehmen kann.

Leistungsfaktor (pf)

Verhältnis von Wirkleistung zu Scheinleistung

Als Leistungsfaktor beschreibt man in der Elektrotechnik das Verhältnis vom Betrag der Wirkleistung zur Scheinleistung. Er

wird als dimensionslose Größe zwischen 0 und 1 angegeben. Ein Leistungsfaktor unter 1 bedeutet, dass es zwischen Spannung und Strom zu einer Phasenverschiebung kommt, wodurch das Produkt aus beiden Wellenformen – die elektrische Leistung – abnimmt.

Lifespan

L70: Bemessungs-Nutzungsdauer, bei der LED-basierte Leuchten ihren Lichtstrom auf 70 % (L70) ihres ursprünglichen Lichtstroms gehen, aber noch in Betrieb sind.

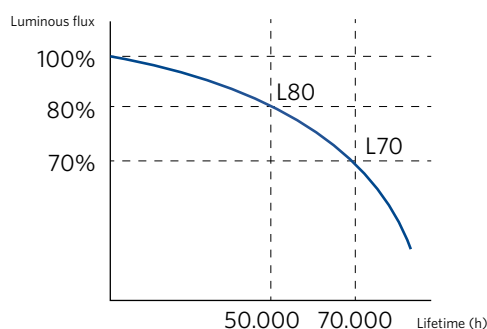

L70 entsprechen IEC 62717 und IEC 62722-2-1.

Eingangsstrom (Input-Current)

Der stationäre Strom, den ein Gerät nach dem Einschalten aus dem Netz nutzt.

Einschaltstrom

Die maximale Stromstärke, die nach dem Einschalten des Leuchtmittels für eine kurze Zeit auftritt.

IP

International Protection Rating/Schutzart

- IP ist ein weltweiter Standard und steht für: Ingress Protection. Der IP-Wert sagt etwas über das Maß aus, in dem ein elektrisches Produkt (in diesem Fall Beleuchtungskörper) vor Einflüssen von außen geschützt ist.
- Der IP-Code besteht immer aus zwei Ziffern. Die erste Ziffer steht für den Schutzgrad gegen das Eindringen von festen Fremdkörpern und Staub. Die zweite Ziffer bezieht sich auf den Schutzgrad gegen Feuchtigkeit und Wasser.

1. Schutz gegen das Eindringen von festen Fremdkörpern und Staub

- IP 0* kein Schutz
- IP 1* große Fremdkörper (Geschützt gegen zufällige, oberflächliche Berührung mit der Hand. Geschützt gegen Eindringen von festen Fremdkörpern größer als 50 mm).
- IP 2* Mittelgroße Fremdkörper (Geschützt gegen den Zugang mit einem Finger. Berührungssicher nur für Messgeräte. Geschützt gegen Eindringen von festen Fremdkörpern größer als 12mm).
- IP 3* Kleine Fremdkörper (Geschützt gegen den Zugang mit einem Werkzeug. Berührungssicher nur für Messgeräte. Geschützt gegen Eindringen von festen Fremdkörpern größer als 2,5mm).
- IP 4* Spitze Fremdkörper (Geschützt gegen den Zugang mit einem Werkzeug. Geschützt gegen Zugang mit einem Draht. Geschützt gegen Eindringen von festen Fremdkörpern größer als 1mm).



- IP 5* Staubgeschützt (Vollständiger Schutz gegen Berührung, da das Gehäuse vollkommen geschlossen ist. Kein vollständiger Schutz gegen Staub, aber ausreichend, um die korrekte Funktion nicht zu beeinträchtigen.)
- IP 6* Staubsicht (Vollständiger Schutz gegen Berührung, da das Gehäuse vollkommen geschlossen ist. Vollständiger Schutz gegen Staub.)

2. Schutz gegen Feuchtigkeit und Wasser

- IP *0 kein Schutz
- IP *1 geschützt gegen Tropfwasser Typ 1 (Kein Schaden, falls senkrecht fallenden Tropfen ausgesetzt.)
- IP *2 geschützt gegen Tropfwasser Typ 2 (Kein Schaden, falls in einem Winkel von 15° einfallenden Tropfen ausgesetzt.)
- IP *3 geschützt gegen Sprühwasser (Kein Schaden unter Besprühung (10l/min unter einem Winkel von -60° tot +60°).)
- IP *4 geschützt gegen allseitiges Sprühwasser (Kein Schaden unter Besprühung (10l/min) aus allen Richtungen.)
- IP *5 geschützt gegen Strahlwasser (Kein Schaden unter Besprühung (12l/min) aus allen Winkeln.)
- IP *6 geschützt gegen starkes Strahlwasser (Kein Eindringen von Wasser falls besprüht (100l/min) unter allen Winkeln.) Geschützt gegen Untertauchen (Kein Eindringen von Wasser falls untergetaucht (30 min, 1 Meter Tiefe).)
- IP *8 wasserdicht (Bleibt brauchbar unter Wasser, unter angegebenen Umständen.)
- IP *9K feuchtigkeitsdicht (Bleibt brauchbar bei einem Feuchtigkeitsgrad von mehr als 90% oder besprühen unter hohem Druck.)

IK

Der IK-Wert ist ein Maß für die Stoßfestigkeit/Widerstandsfähigkeit eines Gehäuses. Dieser international genormte Wert gibt an, inwieweit ein Produkt gegen mechanische Beanspruchung beständig ist. In der Praxis bedeutet dies, dass nach einem Stoß eine gewisse Verformung des Spiegels oder des Gehäuses auftreten darf. Gebrochene Lampen, unsichere Situationen und eine Schwächung hinsichtlich des vorgegebenen IP-Codes sind jedoch nicht zulässig.

Die meistverwendeten IK-Grad bei Beleuchtungskörpern sind:

- IK 02 widerstandsfähig gegen Stoßbeanspruchung von 0,2 Joule. Standard-Stoßfestigkeit, z. B. ein Standard-Beleuchtungskörper
- IK 04 widerstandsfähig gegen Stoßbeanspruchung von 0,5 Joule. Standardplus-Stoßfestigkeit, z.B. ein Standard-Beleuchtungskörper mit einem verstärkten optischen System
- IK 07 widerstandsfähig gegen Stoßbeanspruchung von 2 Joule Verstärkter Beleuchtungskörper, z. B. ein Standard-Beleuchtungskörper mit einem Schutzgitter
- IK 08 widerstandsfähig gegen Stoßbeanspruchung von 5 Joule Vandalismusbeständiger Beleuchtungskörper, z. B. ein geschlossener Beleuchtungskörper mit Polycarbonat- oder Glashaube
- IK 10 widerstandsfähig gegen Stoßbeanspruchung von 10 Joule Vandalismusbeständiger Beleuchtungskörper, z. B. ein geschlossener Beleuchtungskörper

SKG

SKG ist eine niederländische, unabhängige Zertifizierungsorganisation für die Baubranche.

Schutzklasse

Die Klasseneinteilung für elektrische Betriebsmittel wurde

vorgenommen, um bestimmte elektrische Eigenschaften von Betriebsmitteln/Geräten zu klassifizieren und um anzugeben, unter welchen Umständen sie angewendet werden dürfen. Nicht jedes elektrische Betriebsmittel ist für jedes Betriebsumfeld geeignet. Die Einteilung reicht von der niedrigsten Klasse 0 bis zur höchsten Klasse III.

- Schutzklasse 0 In dieser niedrigsten Klasse gibt es neben der Basisisolierung keinen besonderen Schutz gegen einen elektrischen Schlag. Aus diesem Grund sind solche Geräte oder Objekte, wie z.B. eine Schirmlampe, relativ gefährlich. Bei einem Defekt kann es dazu kommen, dass Metallteile unter Spannung stehen. Geräte in dieser Klasse sind daher nur für trockene, saubere Räume wie ein Wohnzimmer geeignet. In Deutschland und Österreich sind sie nicht zugelassen.
- Schutzklasse I Metallteile von Geräten, die in diese Klasse fallen, sind mit dem Schutzleitersystem der Elektroinstallation verbunden. Im Falle eines Defekts wird der Strom relativ sicher abgeleitet und der Leistungsschutzschalter oder der Fehlerstromschalter schalten den Stromkreis spannungsfrei. Ein Gerät in dieser Klasse hat im Allgemeinen eine Steckverbindung mit Schutzleiterkontakt, einen Stecker mit Schutzkontakt oder einen dreipoligen Stecker.
- Schutzklasse II Geräte in dieser Klasse verfügen über eine verstärkte oder eine doppelte Isolierung. Diese Klasse muss mit dem Symbol für doppelte Isolierung gekennzeichnet sein: Zwei Quadraten ineinander.
- Schutzklasse III Dies ist die höchste Klasse. Die Geräte in dieser Gruppe arbeiten mit besonders niedriger Spannung von unter 50 Volt Wechselstrom. Zum Beispiel 42 oder 24 Volt. Die Spannung kommt dann von einem Sicherheitstransformator. Es gibt auch sichere Geräte, die mit 120 Volt Gleichstrom arbeiten. Bei Geräten der Schutzklasse III kommt spezielles Steckermaterial zur Anwendung. Geräte in dieser Klasse sind erkennbar an einem Symbol mit einer Raute und III darin.

Flimmerfrei

Bei Flimmern geht es um zeitliche Schwankungen in der Leuchtdichte eines elektrischen Leuchtmittels. Für das Flimmern (auch „Flackern“ genannt) sind in der Norm IEC 1789 bestimmte Grenzwerte festgelegt. Wenn ein bestimmtes Produkt gemäß dieser Norm in die Klasse „ohne Einfluss“ eingestuft wird, kategorisiert OPPLE es als flimmerfrei.

D-Mark

Für höhere Anforderungen, wie z. B. die Eignung für Bereiche, die durch Stäube oder Faserstoffe feuergefährdet sind, werden Leuchten durch positive Kennzeichnungen ausgewiesen (z. B. D-Zeichen). Die Anforderungen an solche Leuchten sind in der Norm EN 60598-2-24 „Leuchten - Teil 2-24: Besondere Anforderungen - Leuchten mit begrenzter Oberflächentemperatur“ definiert.



Zhaga

Zhaga ist ein branchenweites Konsortium, das sich zum Ziel gesetzt hat, Spezifikationen für Schnittstellen zwischen LED-Leuchten und Geräten zu standardisieren. Das Ziel ist es, die Austauschbarkeit zwischen Produkten verschiedener Hersteller zu verbessern.

Zhaga Book 18 beschreibt eine intelligente Schnittstelle zwischen Außenleuchten und Sensor-/Kommunikationsknoten. Es spezifiziert neben der mechanischen Passung und den elektrischen Anschlüssen auch Aspekte der Stromversorgung und Kommunikation.

Glossar

Lichtbegriffe - allgemein

CCT (K)

Farbtemperatur, wiedergegeben in Kelvin

CRI (Ra)

Farbwiedergabeindex

DALI

Digital Adressable Lighting Interface

Einschaltstrom

Die maximale Stromstärke, die nach dem Einschalten des Leuchtmittels für eine kurze Zeit auftritt.

Input-Current

(A /mA) (Eingangsstrom)

IK

Stoßfestigkeitsgrad

IP

Ingress Protection Rating/Schutzart

L70

Bewertung mittlere Nutzungsdauer, LED-basierte Leuchten haben einen Lichtstromrückgang auf 70 % (L70) ihres ursprünglichen Lichtstroms, sind aber noch funktionstüchtig

lm

Lumen
Lichtstrom

lx

Lux
Beleuchtungsstärke: lumen/m²

Lichtausbeute

lm/w
Menge Licht (lm) pro Einheit von verbrauchter Energie (W)

Power-Factor (pf)

Verhältnis von Wirkleistung zu Scheinleistung

Verschiebungsfaktor

Die Phasenverschiebung zwischen Spannung und Strom bei der Netzgrundfrequenz (cos ϕ)

SDCM - McAdam

Farbkonsistenz

UGR

Unified Glare Rating
Blendungsbewertung

Lichtbegriffe - Oppl-Abkürzungen

100pct

100 Prozent

3C-P

3 fase track performer
(3-Phasen-Stromschiene)

AL

Aluminium

AS

Asymmetrische Abstrahlwinkel

BA

Gebürstetes Aluminium

B

Basic

BL

Schwarz

BL

Blister

CL

Clear/klar

CT

Kartonverpackung

Dim

Dimmbar

DF-DZ

Diffusor-Version (Lichtband)

E2 / HQ2 / G2

2. Generation

EM1 / EM3

Emergency lighting 1 hour / 3 hours

FR

Frosted/matt

G

Gitter

L12

Länge 1200mm



LUM

Nur die Leuchte (exkl. Betriebsgerät)

MD

Bewegungs- und
Tageslichtdetektion

MW

Matt weiß

N

Enger Abstrahlwinkel

P

Performer

PMMA

Polymethylmethacrylat

Rc

Einbau

Re

Rechteckig

SI

Schlank

SI-E

Slim EcoMax

Sp-Z

Suspended Zenith

Sq

Quadratisch

TW

Tunable White

W

Flood Abstrahlwinkel

WH

Weiß

XAS

“Extra asymmetrischer” Abstrahlwinkel (160°*93°)

XN

Extra Schmal

ZH

Zhaga



OPPLE

OPPLE EUROPE BÜRO

Meerenakkerweg 1-07
5652 AR Eindhoven, Niederlande

T +31 (0) 88 056 7888

E service@opple.com

OPPLE.COM

